



CDVI

Security to Access



Snelstartgids Basisconfiguratie van de webserver

The screenshot displays the TRIUM login interface. At the top, the TRIUM logo is visible. Below it, there are two input fields: one for 'Login ID' with a user icon and one for 'Password' with a lock icon. A blue 'Enter' button is located to the right of the password field. At the bottom of the interface, the CDVI logo is displayed.

Inhoudstabel

Inloggen op de geïntegreerde Web Server.....	3
Stel de datum, tijd en tijdzone in.....	6
Een controller instellen als 'master-controller'.....	7
Sub-controllers toevoegen	8
Een kaart toevoegen en toewijzen aan een gebruiker	10
Een Keypad Code toewijzen aan een gebruiker	14
Een aangepast toegangsniveau aanmaken en toewijzen aan een gebruiker.....	15
Vakanties aanmaken en toewijzen	23
Een deur instellen om automatisch te ontgrendelen (op schema)	27
Basis deurcommando's & status	28
Systeemgebruikersbeheerniveaus (gebruikersrechten)	29
ATRIUM Netwerkverbinding	32
ATRIUM systeemoverzicht.....	33
ATRIUM Systeem LED-statusindicatoren	34

1 LOG IN MET EEN WEBBROWSER

Alle ATRIUM-controllers hebben een ingebouwde webserver die het mogelijk maakt om verbinding te maken vanaf elke Windows- of Apple-browser (computer, smartphone of tablet) zonder dat er een internetverbinding is.

Deze snelstarthandleiding demonstreert de basisconfiguratie van een ATRIUM-systeem door lokaal (LAN) in te loggen op een webserver van de controller.

Er zijn twee methoden om in te loggen op de controller webserver: Met behulp van een computer internet browser of een smartphone en tablet.



Zorg ervoor dat alle veldbedrading van het systeem compleet is voordat u deze handleiding gebruikt. Raadpleeg de bedradingsschema's in de hardwarehandleiding van de ATRIUM-controller voor meer informatie.

METHODE #1: LOG IN MET EEN COMPUTERBROWSER



Installeer de toepassing "**ATRIUM Finder**" (alleen Windows) die bij de ATRIUM-controller (USB-stick) is geleverd of download deze GRATIS van de CDVI-website, www.cdvibenelux.com. Zorg er vervolgens voor dat uw computer is aangesloten op hetzelfde netwerk als de ATRIUM-controller.

1. Installeer de toepassing "**ATRIUM Finder**" (alleen Windows).



Voor Apple-computers voert u het IP-adres van de ATRIUM-controller rechtstreeks in de browser in. Zie methode #2 om het IP-adres van de ATRIUM-controller te vinden.



2. Dubbelklik vanaf het bureaublad van uw computer op de "**ATRIUM Finder**" icoon.

1 LOG IN MET EEN WEBBROWSER (VERVOLG)

- Als u meer dan één controller in de lijst hebt, dubbelklikt u op degene die als "Master"-controller wordt gebruikt. De "Master"-controller (zie #3, "Een controller instellen als 'master-controller'") beheert alle andere controllers. Deze worden toegevoegd als "Sub-Controllers", tot 49, (zie #4, "Sub-Controllers toevoegen") in uw account.

Het is aan te raden om een "Master" controller toe te wijzen aan een controller die weinig activiteit zal hebben (vb: Degene die de leiding heeft over de deur-serverruimte).

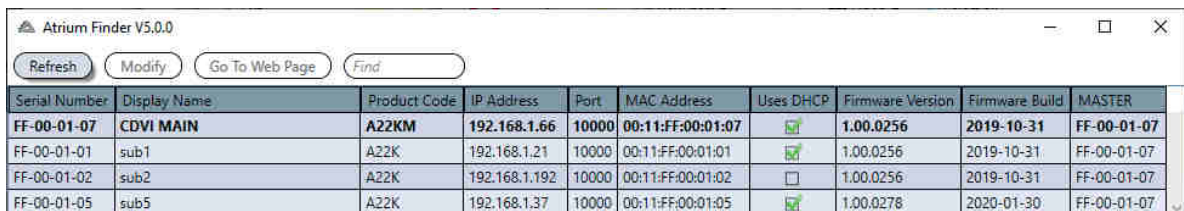

Serial Number	Display Name	Product Code	IP Address	Port	MAC Address	Uses DHCP	Firmware Version	Firmware Build	MASTER
FF-00-01-07	CDVI MAIN	A22KM	192.168.1.66	10000	00:11:FF:00:01:07	<input checked="" type="checkbox"/>	1.00.0256	2019-10-31	FF-00-01-07
FF-00-01-01	sub1	A22K	192.168.1.21	10000	00:11:FF:00:01:01	<input checked="" type="checkbox"/>	1.00.0256	2019-10-31	FF-00-01-07
FF-00-01-02	sub2	A22K	192.168.1.192	10000	00:11:FF:00:01:02	<input type="checkbox"/>	1.00.0256	2019-10-31	FF-00-01-07
FF-00-01-05	sub5	A22K	192.168.1.137	10000	00:11:FF:00:01:05	<input checked="" type="checkbox"/>	1.00.0278	2020-01-30	FF-00-01-07



Enmaal geconfigureerd, zal de "Master" controller **vetgedrukt** verschijnen in de "ATRIUM Finder" tool zoals hierboven weergegeven.

- Uw webbrowser opent automatisch en gaat direct naar het ATRIUM Login scherm.

Typ de Login ID (standaard: "admin") en Password (standaard: "admin").
Login ID & Wachtwoord zijn hoofdlettergevoelig.

Klik op "Enter" om in te loggen.

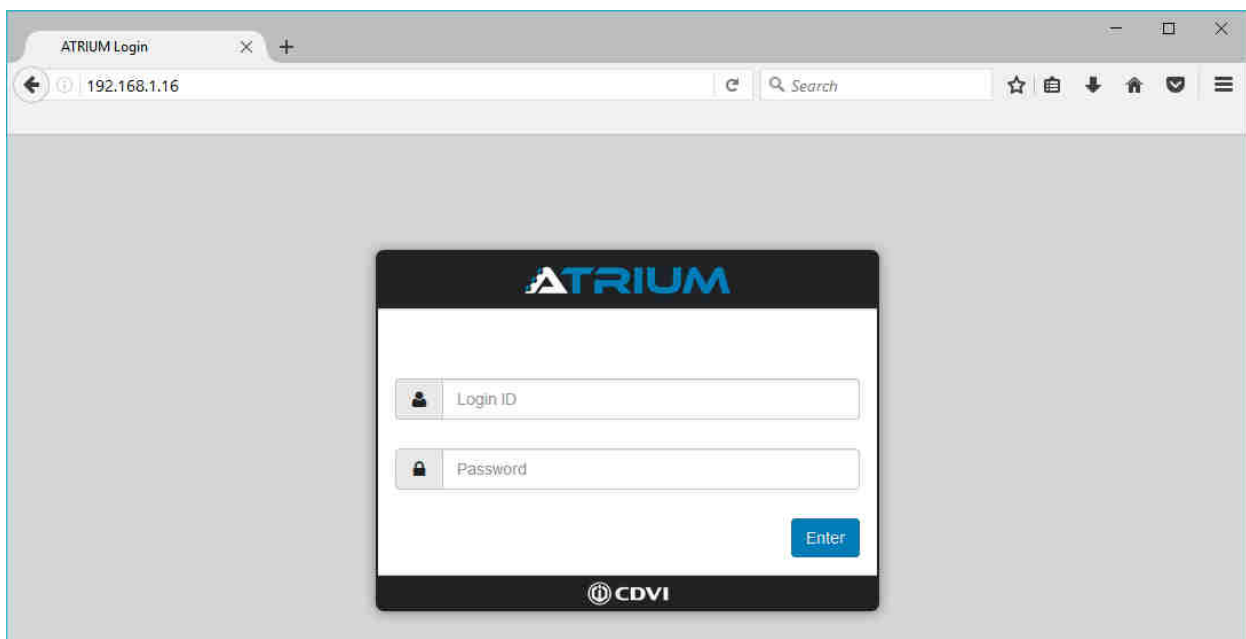

ATRIUM Login

192.168.1.16

ATRIUM

Login ID

Password

Enter

CDVI

1 LOG IN MET EEN WEBBROWSER (VERVOLG)

METHODE #2: LOG IN MET EEN SMARTPHONE OF TABLET



Installeer de applicatie **"ATRIUM Finder"** die GRATIS beschikbaar is op "Google Play" of "Apple apps store". Zorg er vervolgens voor dat de smartphone of tablet is aangesloten (wifi) op hetzelfde netwerk als de ATRIUM-controller. De **"ATRIUM Finder"** app zal de naam, het serienummer en het IP-adres van alle op het netwerk aangesloten ATRIUM-controllers weergeven.

1. Installeer de **"ATRIUM Finder"** op uw smartphone of tablet.

Tik vervolgens op het applicatiepictogram om te openen.

2. Als u meer dan één controller in de lijst hebt, dubbelklikt u op de controller die wordt gedefinieerd als de "Master"-controller (zie onderstaande opmerking).

Het is aan te raden om een **"Master"** controller toe te wijzen aan een controller die weinig activiteit zal hebben (vb: Degene die de leiding heeft over de deurserverruimte).

3. Typ de Login ID (standaard: **"admin"**) en Password (standaard: **"admin"**).

De Login ID & Wachtwoord zijn hoofdlettergevoelig.

Klik op **"Enter"** om in te loggen.

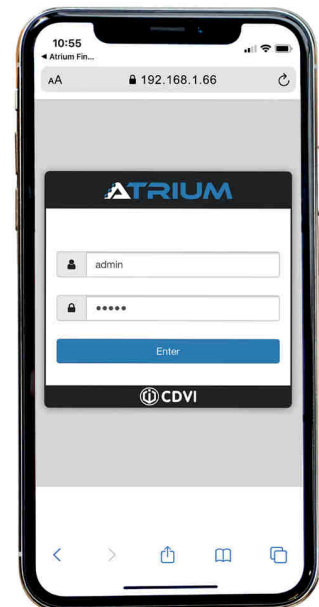
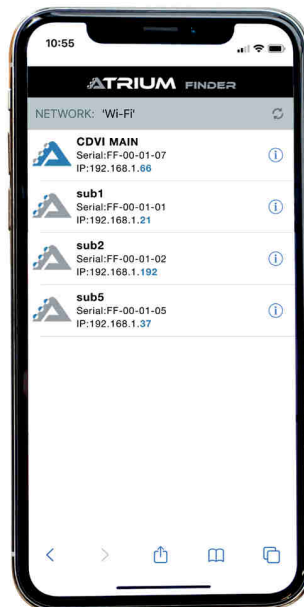
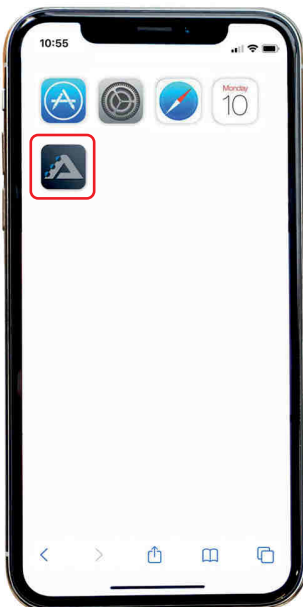

De **"Master"**-controller (zie #3, "Een controller instellen als 'master-controller') beheert alle andere controllers. Alle andere worden toegevoegd als **"Sub-Controllers"**, tot 49, (zie #4, "Sub-Controllers toevoegen") in uw account. Eenmaal geconfigureerd zal het ATRIUM-icoon van de **"Master"** controller blauw worden zoals hierboven getoond.

2

STEL DE DATUM, TIJD EN TIJZONE IN

U wordt bij de eerste verbinding automatisch doorgestuurd naar het tabblad voor datum- en tijdinstelling. (Menu: Hardware/bedieningspaneel/datum- en tijdinstelling).



It is recommended to set the date, time and time zone of the location where the ATRIUM controller is installed.

Standaardinstellingen:

1. De datum en tijd van de browser van uw apparaat (computer, smartphone of tablet) waarmee u verbinding hebt gemaakt met het ATRIUM-systeem zijn vooraf geladen in het veld "**Browsertijd**".

De datum en tijd van de controller ("**Module Time**") is ingesteld op 2000-01-01 - 00:00

2. De tijdzone is ingesteld op Greenwich Mean Time (GMT-5:00) Eastern Time (US & Canada).

Om wijzigingen aan te brengen:

3. Selecteer de tijdzone (waar de ATRIUM-regelaar is geïnstalleerd) in het uitklapmenu.
4. Klik op "**Opslaan**". De nieuwe tijdzone, datum en tijd worden nu ingesteld in de controller ("Module Time")..

Control Panel : CDVI (A22KM - FF000005)

Product

IP Configuration

Date and Time Setting

1. Browser Time: 2020-02-04 - 13:10

2. Module Time: 2000-01-01 - 00:00

3. Time Zone: (GMT -5:00) Eastern Time (US & Canada), Bogota, Lima

4. Save

Daylight Savings Time

Update

RS-485 Expanders / Peripherals

Events

3 EEN CONTROLLER INSTELLEN ALS MASTER CONTROLLER

Als u meer dan één controller hebt geïnstalleerd, moet er één als "**Master**"-controller worden ingesteld. De "**Master**"-controller beheert alle andere controllers. Deze worden als "**Sub-Controllers**" (tot 49) in uw account toegevoegd. Zie #4 om te leren hoe u "Sub-Controllers" kunt toevoegen.

1. Klik in het menu "**Hardware**" op "**Controlepaneel**".
2. Klik op "**Product**" en selecteer "**Ja**" in de keuzelijst "**Master Controller**".
3. Klik op "**Opslaan**". De controller zal opnieuw opstarten om een nieuwe configuratie toe te passen.
4. Als u klaar bent, verandert de productcode van de controller van A22K in A22KM.

The screenshot shows the ATRIUM web interface. The top navigation bar includes 'Users', 'Doors', 'Areas', 'Configuration', 'Cameras', 'Hardware', 'Lockdown', 'Events', and 'Legend'. The 'Hardware' menu is highlighted with a red box and a '1.' annotation. Below the navigation bar, the 'Control Panel' section is visible, with 'Control Panel' highlighted by a red box and a '2.' annotation. The 'Product' section is highlighted with a red box and a '2.' annotation. The 'Product Code' field is highlighted with a red box and a '4.' annotation. The 'Master Controller' dropdown menu is highlighted with a red box and a '3.' annotation. The 'Save' button is highlighted with a red box and a '3.' annotation. The 'Serial Number' field is highlighted with a red box and a '4.' annotation.



Voor een verbinding op afstand raadpleegt u de gids "Hoe maak je een verbinding op afstand met ATRIUM".



Elke controller (ingesteld als "**Master**", "**Sub-Controller**" of "**Uitbreiding**") voegt automatisch 2 voorgeconfigureerde deuren/ruimtes toe aan het ATRIUM-systeem.

4 SUBCONTROLLERS TOEVOEGEN

Eenmaal aangesloten op de "**Master**"-controller, voegt u de andere regelaars toe aan het ATRIUM-systeem als "**Sub-Controller**".

1. Klik in het menu "**Hardware**" op "**Sub-Controllers**".

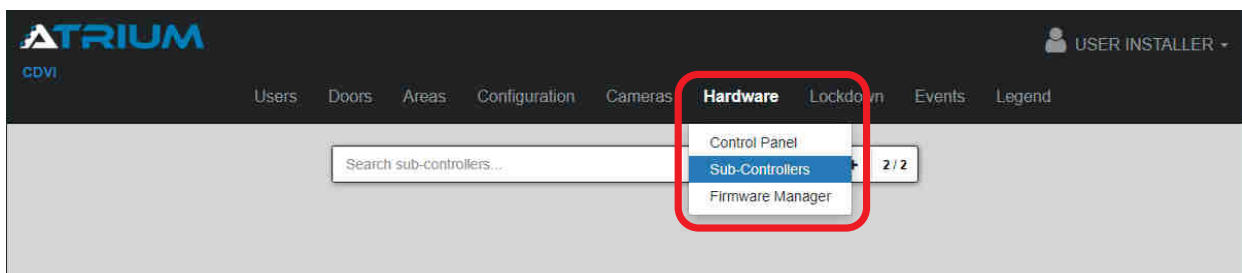

Klik op het "+" teken om te beginnen met het toevoegen van "**subcontrollers**".

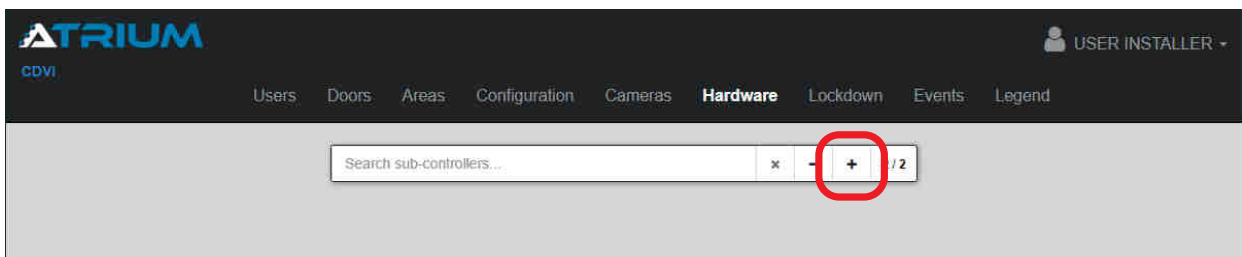

4 SUBCONTROLLERS TOEVOEGEN (VERVOLG)

3. ATRIUM scant automatisch het netwerk (LAN) en geeft een lijst van ALLE aangesloten controllers.

Vanuit het pop-up venster "Sub-Controllers":

- Selecteer een "Sub-Controller".
- Voer het wachtwoord in (standaard "admin", hoofdlettergevoelig).
- Klik op "Toewijzen" om te voltooien.

Herhaal de stappen a & b voor elke "Sub-Controller" die op het systeem wordt geïnstalleerd. Klik op "Annuleren" als u klaar bent.

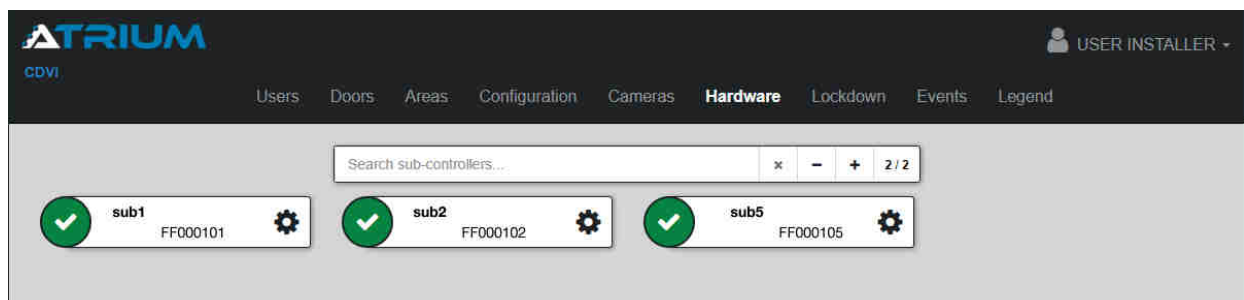
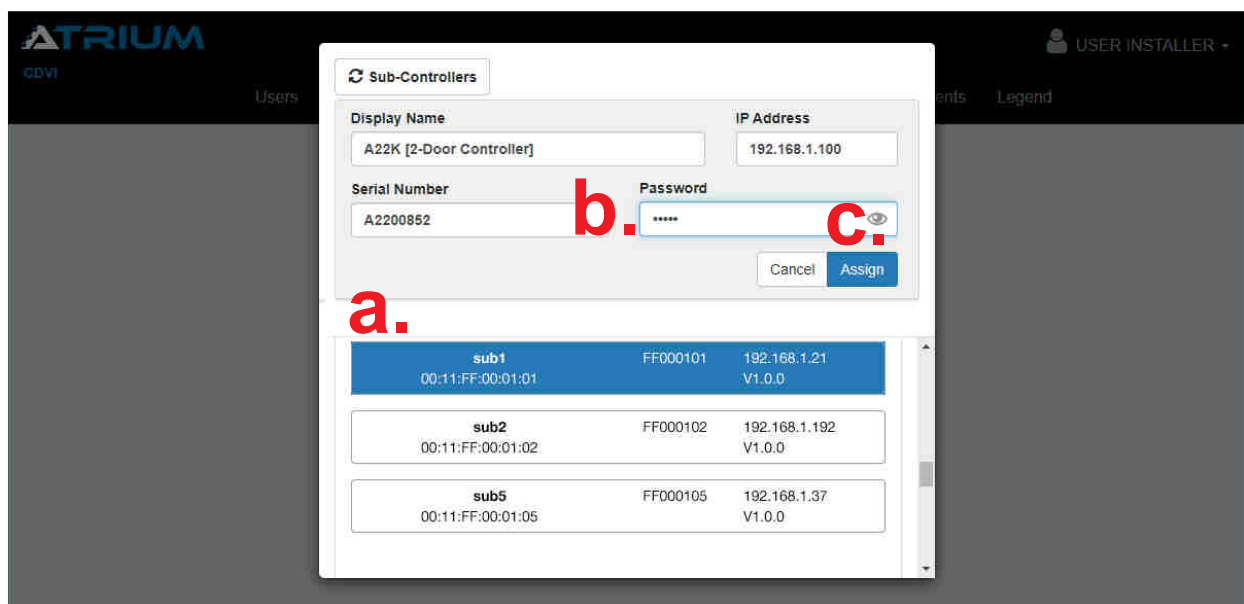

5

EEN KAART TOEVOEGEN EN TOEWIJZEN AAN EEN GEBRUIKER

1. Presenteer een nieuwe kaart of tag naar een willekeurige kaartlezer op uw systeem. De kaart wordt geweigerd (de kaartlezer piept en het LED-lampje knippert rood).



2. Klik in het hoofdmenu op "**Evenementen**". Een "Gebruikerstoegang geweigerd - Kaart onbekend" gebeurtenis verschijnt in de lijst. 3. Klik op de knop "**Toevoegen**" om de kaart aan het systeem toe te voegen.

Access	Per page : 20 : 40 / 40	Print	Refresh
2020-02-13 16:01:12	User Access Denied, Production, Production (04421FCA4C6580) - Card Unknown	Add	
2020-01-28 16:08:58	Production Changed by USER INSTALLER		
2020-01-28 16:08:57	Production Changed by USER INSTALLER		
2020-01-28 16:08:53	Production Changed by USER INSTALLER		
2020-01-28 16:08:53	Production Changed by USER INSTALLER		
2020-01-28 15:25:26	User Entered R&D, R&D		

5
**EEN KAART TOEVOEGEN EN TOEWIJZEN AAN EEN GEBRUIKER
- VERVOLG**

3. Dit opent het venster met de kaartinformatie. ATRIUM detecteert automatisch het "Kaartformaat" en het "Kaartnummer (Hex)" en vult de juiste velden in.
4. Voer een beschrijvende displaynaam voor de kaart in.
5. Klik op "Toevoegen".

ATRIUM Users Doors Areas Configuration Cameras Hardware Lockdown Events Legend USER INSTALLER

CDVI

Card : - User :

Card Information

State: Active

Display Name: John tag

Programming card (enrollment mode): No

Lockdown option: Not used

Stolen: No

Lost: No

Number

Card Format: DESFire EV2 (HEX)

Card Number (Hex): 04421FCA4C6580

Add

6. Klik op de knop "Toewijzen".

ATRIUM Users Doors Areas Configuration Cameras Hardware Lockdown Events Legend USER INSTALLER

CDVI

Card : John tag - User : unassigned

Card Information

State: Active

Display Name: John tag

Programming card (enrollment mode): No

Lockdown option: Not used

Stolen: No

Lost: No

Number

Card Format: DESFire EV2 (HEX)

Card Number (Hex): 04421FCA4C6580

Assign

Events

5

EEN KAART TOEVOEGEN EN TOEWIJZEN AAN EEN GEBRUIKER - VERVOLG

7. Wijs de kaart toe aan een bestaande gebruiker uit de lijst en klik vervolgens op **"Toewijzen"** of klik op "+" om de kaart aan te maken en toe te wijzen aan een nieuwe gebruiker.

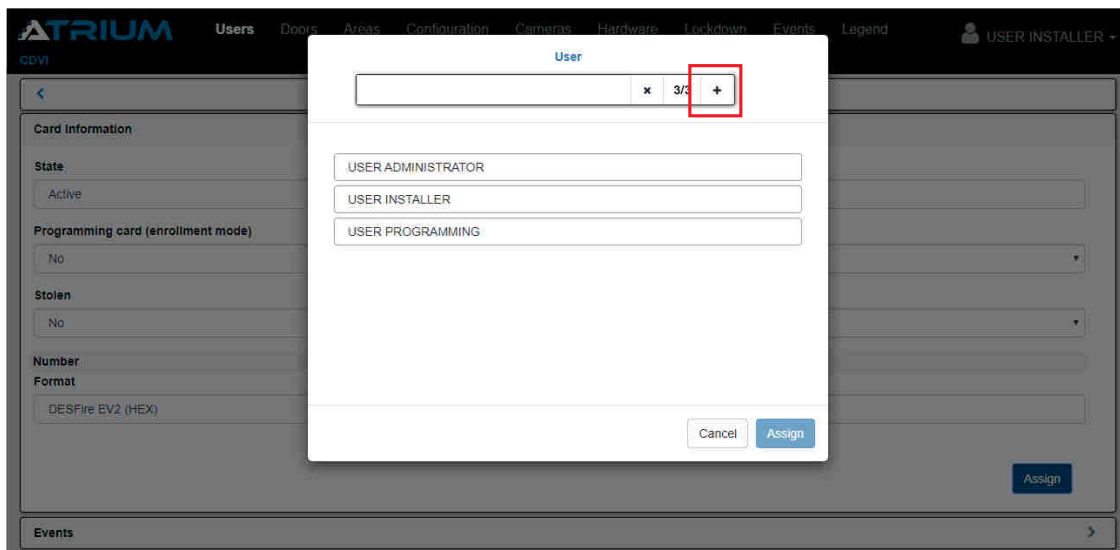

8. Het tabblad **"Algemene informatie"** van het nieuwe gebruikersvenster wordt weergegeven. Stel de voor- en achternaam van de nieuwe gebruiker in en klik vervolgens op **"Opslaan"**.

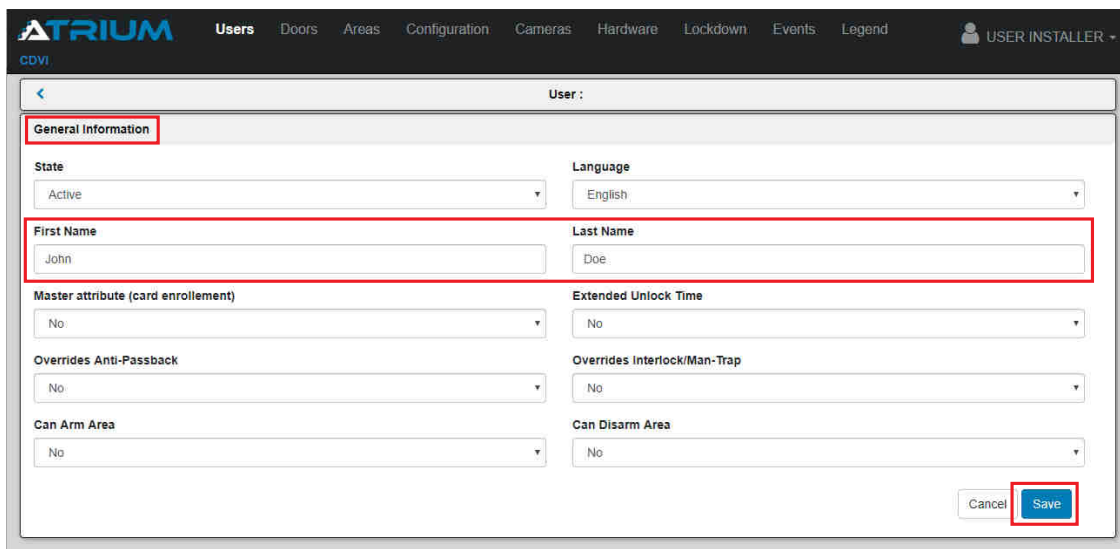

5
EEN KAART TOEVOEGEN EN TOEWIJZEN AAN EEN GEBRUIKER - VERVOLG

- Een kaart werkt alleen als u een **"toegangsniveau"** (toegangsrechten) aan de gebruiker hebt toegewezen.

Klik op het tabblad **"Toegangsniveaus"** en vervolgens op **"Toewijzen"**.

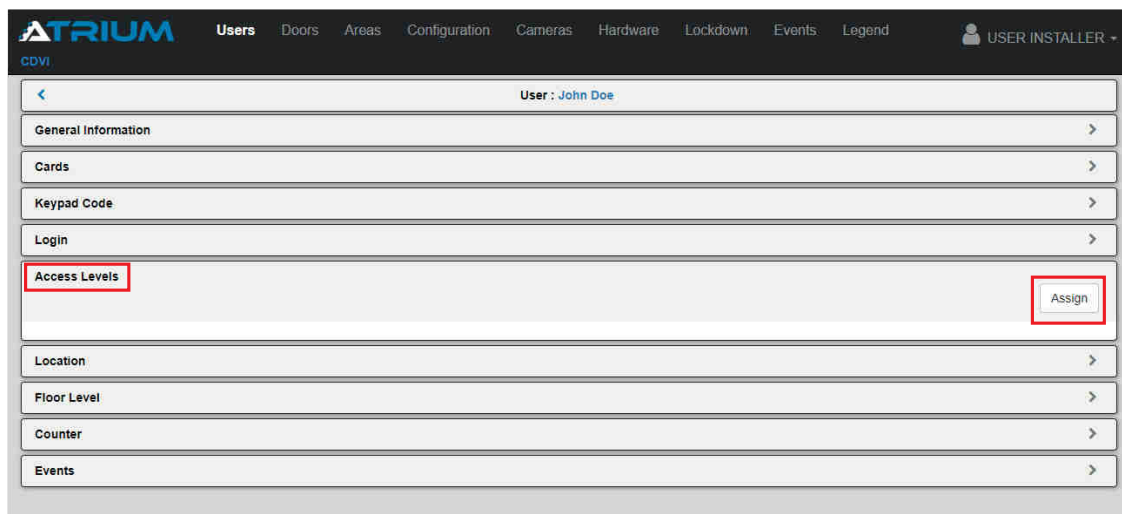

- Klik op **"Toegangsniveau always"** uit de lijst en klik dan op **"Toewijzen"**. "Access Level Always" geeft een 24 uur, 7 dagen per week toegang tot elke deur van het systeem. Zie #7 om te weten hoe u een aangepast **"Toegangsniveau"** (toegangsrechten) kunt aanmaken.

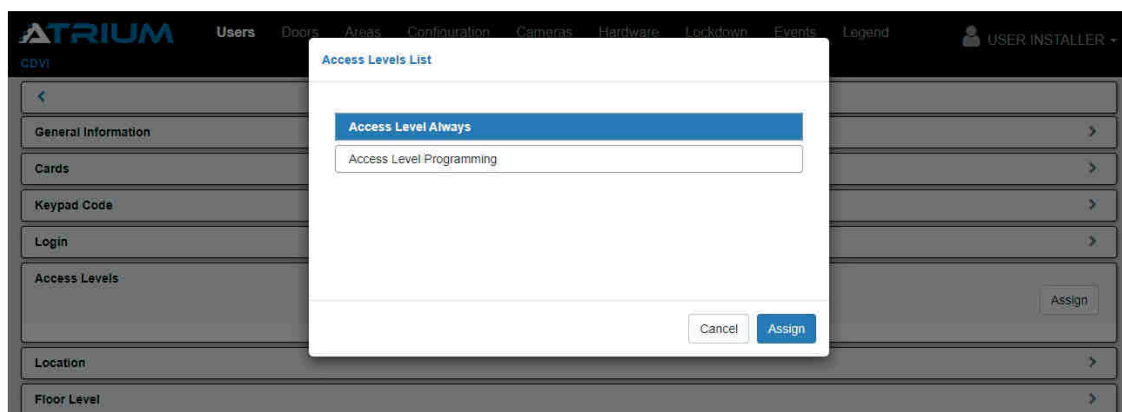

ATRIUM ondersteunt 10.000 gebruikers en 10.000 kaarten.

6

EEN KEYPAD CODE TOEWIJZEN AAN EEN GEBRUIKER

1. Kies in het tabblad "**gebruikers**" op het "**tandwielicoon**", vervolgens open het tabblad "klaviercode":

- a. Typ de gewenste code in en vervolgens opnieuw om te bevestigen. Standaard is de lengte van de code 5 cijfers (tussen 00001 en 99999).

De standaardlengte van de code kan worden gewijzigd van 5 tot 8 cijfers of een variabele (minimum- en maximumlengte). Deze kan **ALLEEN** worden gewijzigd als u de "**Installateur**" Gebruikersrechten heeft en naar de "**Advance Mode**" schakelt. Klik vervolgens in het hoofdmenu op "**Configuratie**" en klik vervolgens op het submenu "**Site**".

- b. Klik op "**Opslaan**".



Een keypadcode werkt niet als de gebruiker **GEEN** toegangsniveau heeft (toegangsrechten). Zie #7 over hoe u "**Aangepaste toegangsniveaus aanmaken en toewijzen aan een gebruiker**".

a.

7
**EEN AANGEPAST TOEGANGSNIVEAU AAN-
MAKEN EN TOEWIJZEN AAN EEN GEBRUIKER**

Een toegangsniveau is een toestemming van de gebruiker om toegang te krijgen tot een ruimte/deur of een groep van ruimtes/deuren gedurende een bepaalde periode. Het moet worden toegewezen aan een gebruiker om het gebruik van de kaart mogelijk te maken. Hier zijn de stappen om een toegangsniveau (User Access Right) te configureren en toe te wijzen aan een gebruiker.



Normaal gesproken zal hetzelfde toegangsniveau worden toegewezen aan alle gebruikers in een afdeling. Zo zullen bijvoorbeeld medewerkers van dezelfde afdeling en met dezelfde dienst meestal toegang hebben tot dezelfde deuren tijdens dezelfde werkuren. In dit geval kunt u aan elk van deze gebruikers dezelfde toegangsniveaus toewijzen.

De eerste stap is het opstellen van een uurrooster. Het uurrooster kan vervolgens worden gekoppeld aan één of een groep deuren. Als voorbeeld, hier zijn de stappen voor een uurrooster van maandag tot en met vrijdag van 9 uur 's ochtends tot 17 uur 's middags.

1. Klik in het hoofdmenu op "**Configuratie**" en selecteer "**Schema's**".

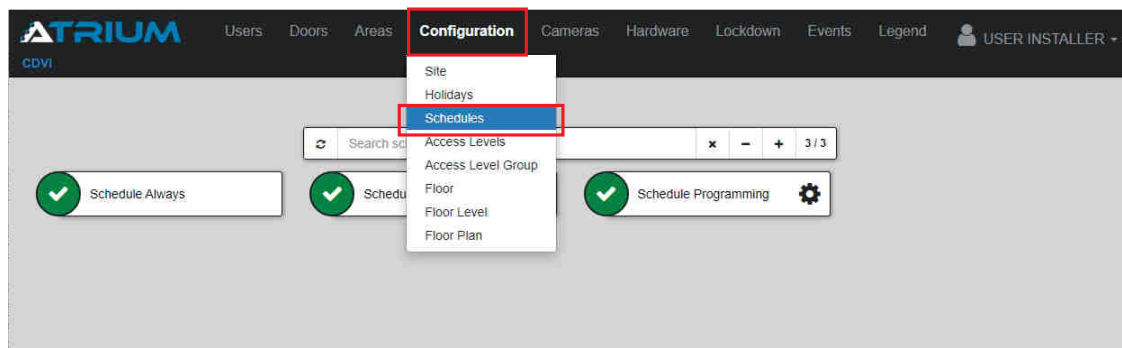

2. Klik op "+" om een nieuw uurrooster toe te voegen.

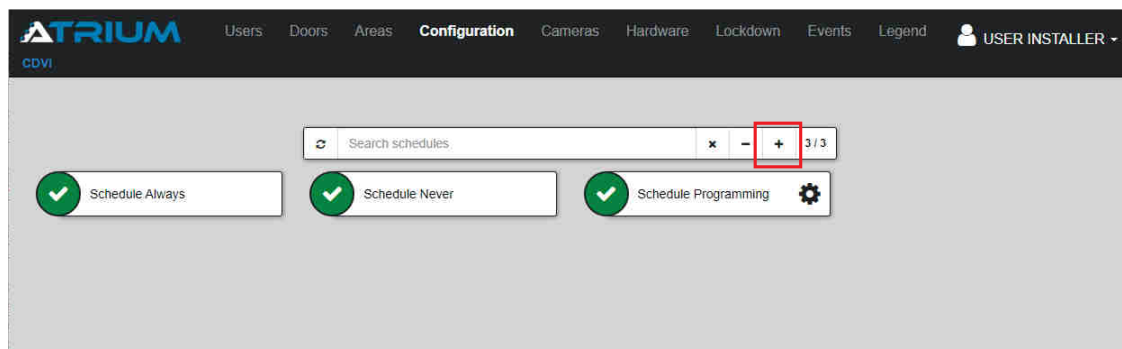

7

EEN AANGEPAST TOEGANGSNIVEAU AANMAKEN EN TOEWIJZEN AAN EEN GEBRUIKER (VERVOLG)

- Geef een passende naam aan het uurrooster (9 uur 's ochtends tot 17 uur 's middags, maandag tot en met vrijdag), klik dan op "Opslaan".

The screenshot shows the 'Schedule' configuration page in the ATRIUM web interface. The 'General Information' section is visible, with the 'State' dropdown set to 'Active'. The 'Display Name' field is highlighted with a red box and contains the text '9 am to 5 pm, Monday to Friday'. There are 'Cancel' and 'Save' buttons at the bottom right of the form.

- Standaard heeft een uurrooster een 7-daagse cyclus (1 week) die begint op zondag en eindigt op zaterdag. De cyclus herhaalt zich continu. Kies nu de dagen en tussen de tijdstippen waarop gebruikers toegangsrechten krijgen door te klikken op " + " en vervolgens op "Basismodus".

The screenshot shows the 'Schedule' configuration page in the ATRIUM web interface. The 'Periods' section is highlighted with a red box and shows 'Start Day : 2020/02/16' and 'Cycle (day) : 7'. Below this is a calendar view with a 'Week' button highlighted and a dropdown menu open showing 'Basic Mode' and 'Advance Mode'. The calendar shows a 7-day cycle starting from Sunday (Sun) to Saturday (Sat).

Sun	Mon	Tue	Wed	Thu	Fri	Sat
26	27	28	29	30	31	01
02	03	04	05	06	07	08
09	10	11	12	13	14	15
16	17	18	19	20	21	22
23	24	25	26	27	28	29
01	02	03	04	05	06	07

7

EEN AANGEPAST TOEGANGSNIVEAU AANMAKEN EN TOEWIJZEN AAN EEN GEBRUIKER (VERVOLG)

- Laten we een uurrooster maken van 9 tot 5 uur 's morgens, maandag tot en met vrijdag. Selecteer de dagen en stel de begin- en eindtijd in. Klik op "Opslaan" als u klaar bent.

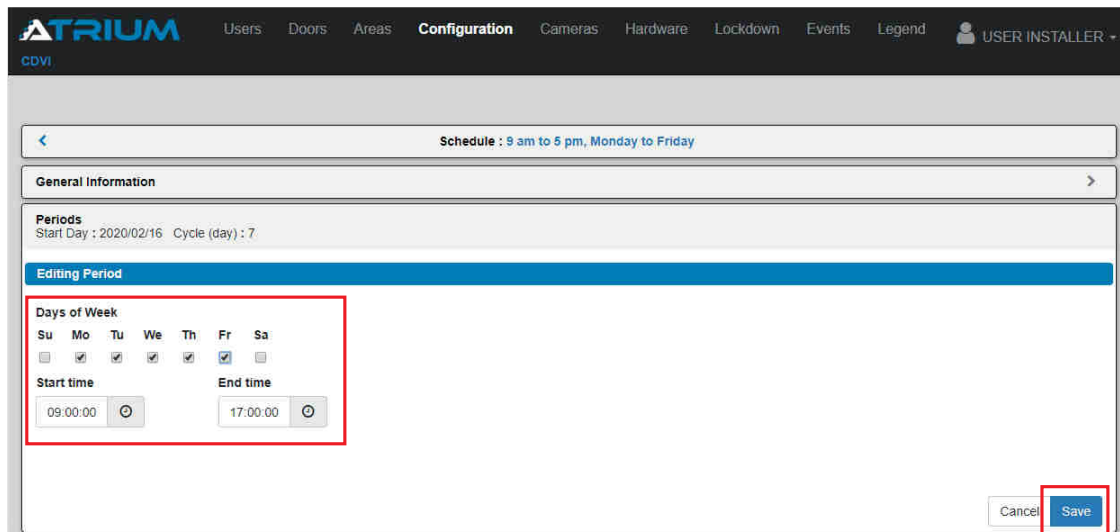

- Scroll naar beneden om de dagen en tijdsperiodes van het uurroosters te bekijken. Indien nodig kan elke periode individueel worden aangepast door op het tandwiel icoon te klikken.

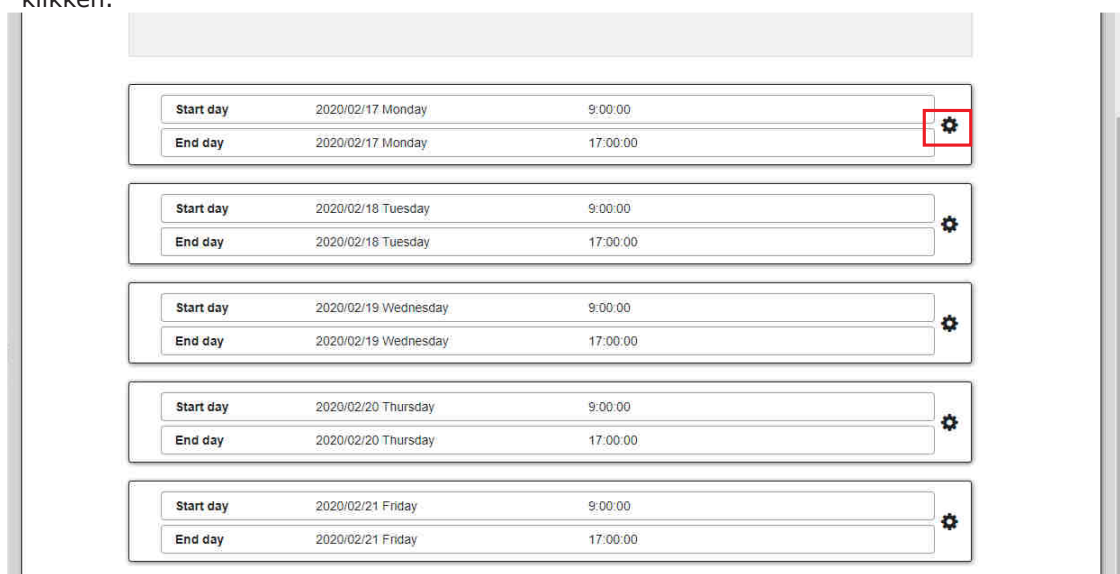

7

EEN AANGEPAST TOEGANGSNIVEAU AANMAKEN EN TOEWIJZEN AAN EEN GEBRUIKER (VERVOLG)

7. Laten we ons voorbeeld nemen met een kleine aanpassing, laten we zeggen op vrijdag, medewerkers eindigen om 13.00 uur (geen toegang na 13.00 uur). Klik op het **tandwiel icoon** bij vrijdag en pas de tijd aan tot 13 uur, klik op **"Opslaan"**. Nu zal onze 7-daagse cyclus van maandag tot donderdag van 9 tot 17 uur zijn, behalve op vrijdag van 9 tot 13 uur.

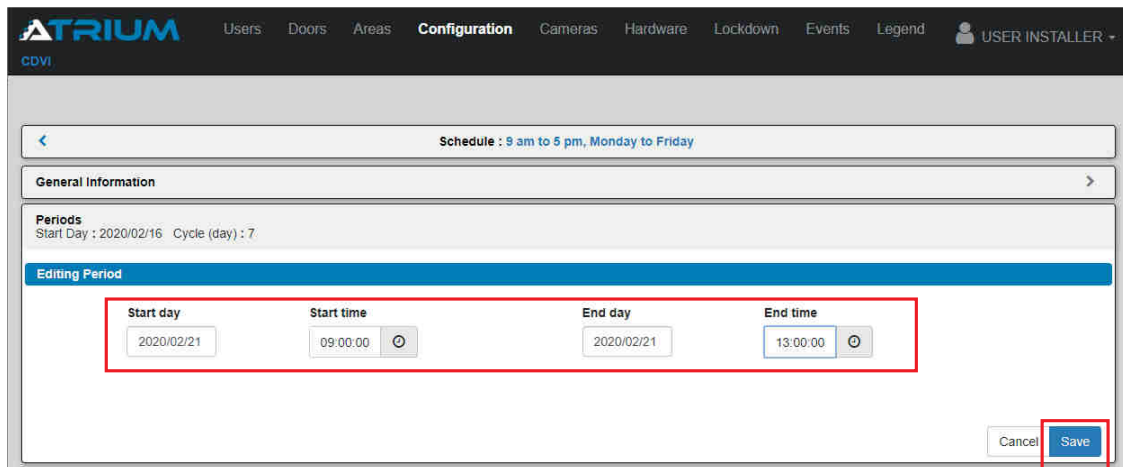

8. De volgende stap is het toewijzen van het **"uurrooster"** aan een deur/gebied of een groep van deuren/gebieden. Dit wordt het creëren van een **"Toegangsniveau"** genoemd.

Klik in het hoofdmenu op **"Configuratie"** en selecteer **"Toegangsniveaus"**.
Klik vervolgens op **" + "**.

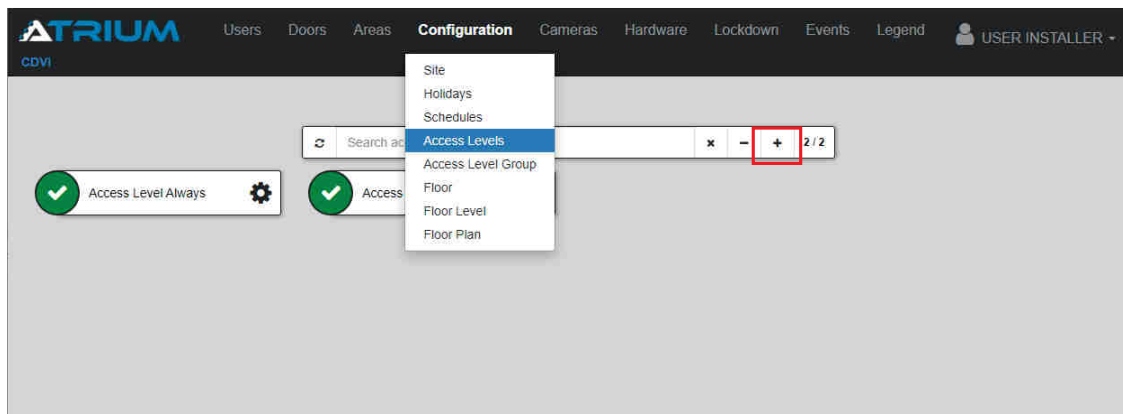

7
EEN AANGEPAST TOEGANGSNIVEAU AANMAKEN EN TOEWIJZEN AAN EEN GEBRUIKER (VERVOLG)

10. Geef een naam aan het toegangsniveau, in ons voorbeeld is dat **"Productie"** en klik dan op **"Opslaan"**.

The screenshot shows the 'Access Level' configuration page in the ATRIUM web interface. The 'Display Name' field is highlighted with a red box and contains the text 'Production'. The 'Save' button is also highlighted with a red box.

11. Op dit punt gaan we ervan uit dat u de standaard deur- en partitie namen hebt hernoemd naar uw behoeften. Klik op het tabblad **"Partities"** en klik vervolgens op "+" om te beginnen met het toewijzen van uurroosters aan partities / deuren.



In de meeste gevallen is er slechts één deur om toegang te krijgen tot een Partitie. In dit geval zal het beheer van uw systeem eenvoudiger zijn door zowel de naam van de ruimte als de deur die er toegang toe geeft, te vermelden. Zie de geavanceerde documentatie (software referentiehandleiding) voor gevallen waarin er meerdere deuren zijn die toegang geven tot dezelfde ruimte.

The screenshot shows the 'Access Levels' configuration page in the ATRIUM web interface for the 'Production' level. The 'Areas' tab is highlighted with a red box, and the '+' button is also highlighted with a red box.

7

EEN AANGEPAST TOEGANGSNIVEAU AANMAKEN EN TOEWIJZEN AAN EEN GEBRUIKER (VERVOLG)

12. Selecteer "9 AM tot 5 PM, maandag tot vrijdag" schema uit de lijst, controleer dan alle partities / deuren die u wilt toewijzen aan dat schema. Klik vervolgens op "OK".

The screenshot shows the ATRIUM web interface. The top navigation bar includes 'Users', 'Doors', 'Areas', 'Configuration', 'Cameras', 'Hardware', 'Lockdown', 'Events', and 'Legend'. The user is logged in as 'USER INSTALLER'. The main content area is titled 'Access Levels :: Production'. Under 'General Information', the 'Schedule' is set to '9 am to 5 pm, Monday to Friday'. The 'Details' section shows a grid of checkboxes for assigning access to various areas: Production (checked), Front Door (checked), President Office (unchecked), R&D (unchecked), Back Door (checked), and Marketing (unchecked). 'Cancel' and 'OK' buttons are at the bottom right.

13. Klik op "opslaan".

The screenshot shows the ATRIUM web interface. The top navigation bar is the same as in the previous screenshot. The main content area is titled 'Access Levels :: Production'. Under 'General Information', the 'Schedule' is set to '9 am to 5 pm, Monday to Friday'. The 'Areas' section shows a search bar and a list of three areas with their respective schedules: Production (9 am to 5 pm, Monday to Friday), Front Door (9 am to 5 pm, Monday to Friday), and Back Door (9 am to 5 pm, Monday to Friday). All three areas have a green checkmark icon. 'Cancel' and 'Save' buttons are at the bottom right.

7
EEN AANGEPAST TOEGANGSNIVEAU AANMAKEN EN TOEWIJZEN AAN EEN GEBRUIKER (VERVOLG)

14. Vanaf hier kunt u ook een uurrooster van een partitie / deur wijzigen door te klikken op het tandwiel icoontje. Selecteer een schema in het submenu (toont maximaal 10) of klik op "Bewerken" voor meer schema's.

In ons voorbeeld hieronder, de "**Voordeur**", "**Achterdeur**" en "**Productie**" partitie / deuren hebben de "9 AM tot 5 PM, maandag tot vrijdag" uurrooster toegewezen.

Laten we nu dit toegangsniveau (toegangsrechten van de gebruiker) aan een gebruiker toewijzen..

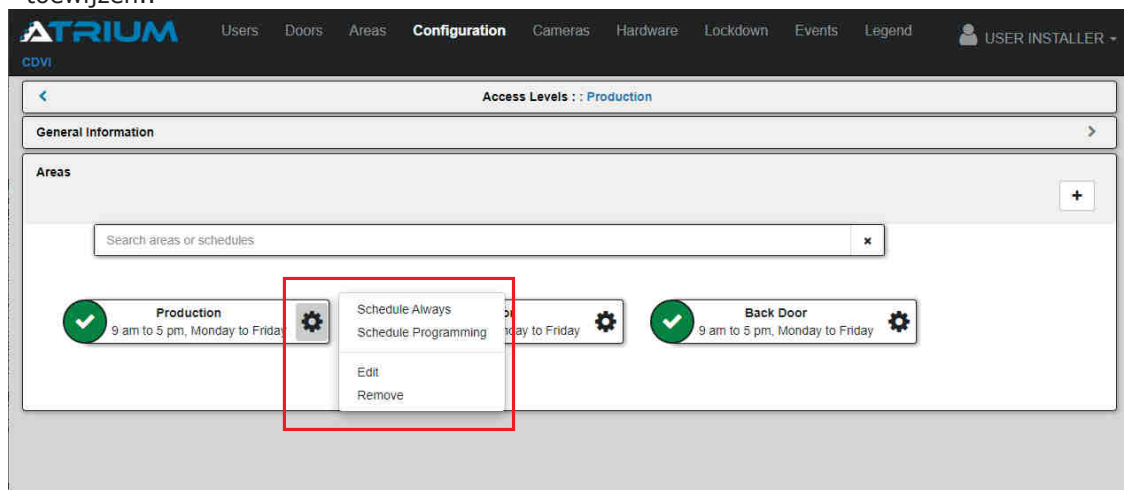

15. Klik in het hoofdmenu op "**Gebruikers**" en selecteer "**Gebruikers**". Vervolgens klikt u op het "**Bewerken**" icoon van de Gebruiker die u een toegangsniveau (toegangsrechten) wilt toekennen.

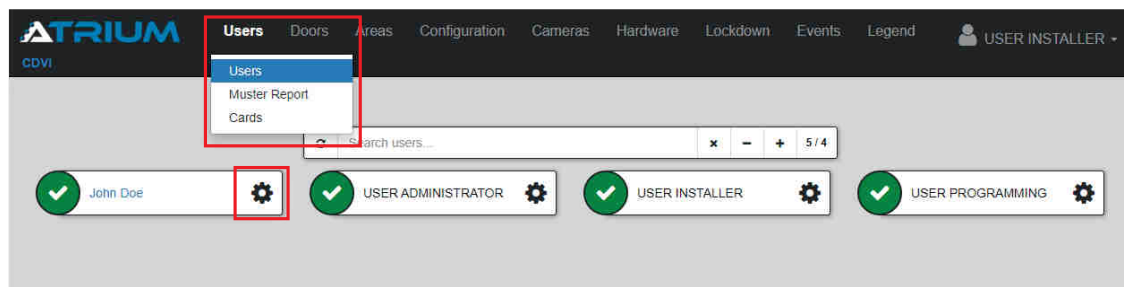

7

EEN AANGEPAST TOEGANGSNIVEAU AANMAKEN EN TOEWIJZEN AAN EEN GEBRUIKER (VERVOLG)

16. Klik op het tabblad "Toegangsniveaus". Klik vervolgens op "Toewijzen".

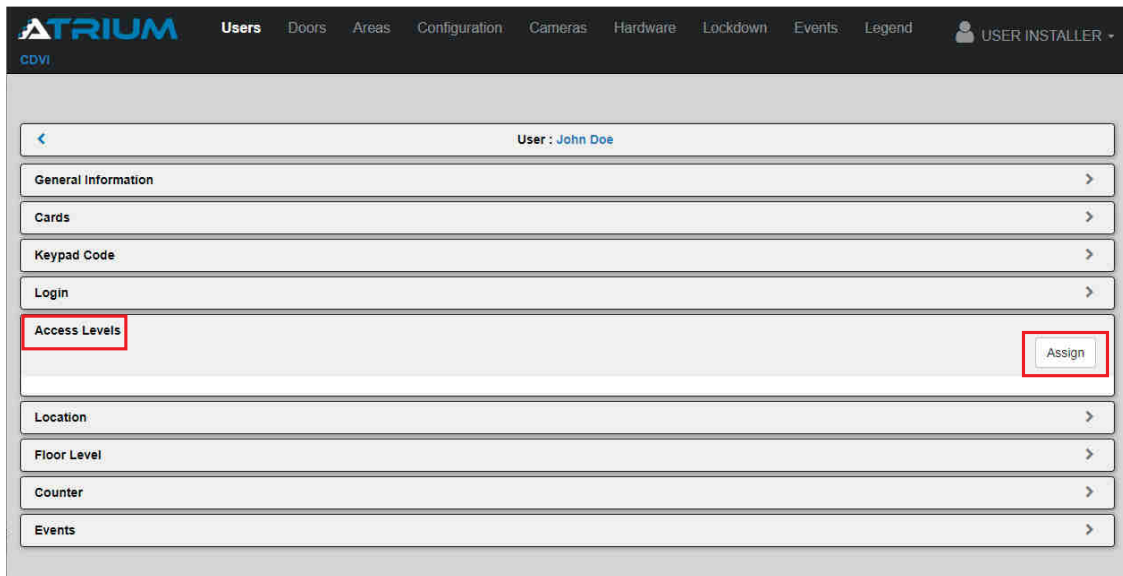

17. Selecteer het toegangsniveau "Productie" uit de lijst en klik vervolgens op "Toewijzen".
Nu zal die gebruiker zijn kaart kunnen gebruiken bij de **Voordeur, Achterdeur en Productie** deuren / gebieden van **9 AM tot 5 PM, maandag tot vrijdag**.

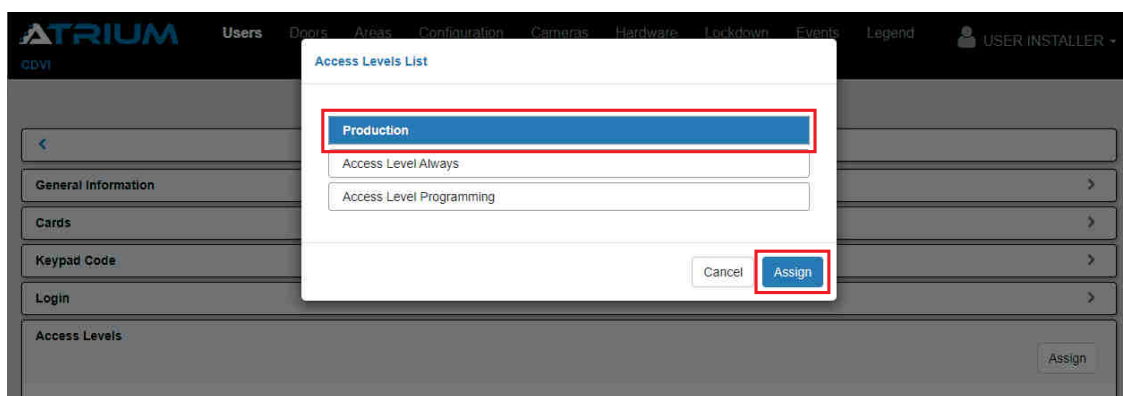

ATRIUM ondersteunt 1000 toegangsniveaus (maximaal 5 per gebruiker) en 250 schema's die elk 100 tijdsperiodes ondersteunen.

8
VAKANTIES AANMAKEN EN TOEWIJZEN (VERVOLG)

Vakantiedagen zullen toegang verlenen op deze dag ("**Ingeschakeld**") of toegang geweigerd op deze dag ("**Uitgeschakeld**") aan een uurrooster. Dit uurrooster kan dan worden toegewezen aan een toegangsniveau (zie stap 6) of worden toegewezen aan een deur om automatisch te ontgrendelen (zie #9).

Een vakantie "**Uitgeschakeld**" uit een **uurrooster** verwijdert de toegangsrechten en houdt de deur die dag gesloten.

Een vakantie "**Ingeschakeld**" in een **uurrooster** zal toegangsrechten toevoegen en de deur die dag ontgrendelen.



ATRIUM ondersteunt 100 vakantiedagen

1. Klik in het hoofdmenu op "**Configuratie**" en selecteer "**Vakantie**". Klik vervolgens op "+".

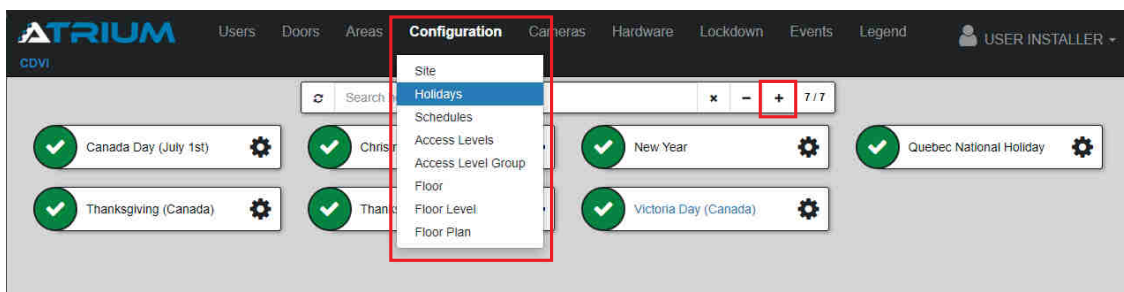

2. Noem de vakantie (ex: Onze Lieve Heer Hemelvaart) en klik dan op "**Opslaan**".

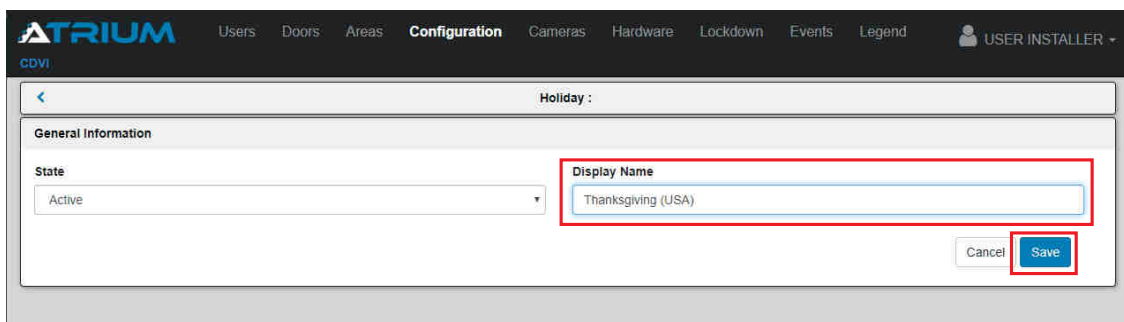

8

VAKANTIES AANMAKEN EN TOEWIJZEN (VERVOLG)

3. Klik op het tabblad "**Configuratie**". Pas de instellingen toe op basis van de vakantie. In ons voorbeeld is USA Thanksgiving de vierde donderdag van november en gebeurt dit jaarlijks. Klik dan op "**Opslaan**".

Herhaal vanaf stap 1 om meer feestdagen toe te voegen.

Bij voorkeur voegt u eerst alle feestdagen toe voordat u verder gaat met de volgende stap.

The screenshot shows the ATRIUM web interface for configuring a holiday. The top navigation bar includes 'Users', 'Doors', 'Areas', 'Configuration', 'Cameras', 'Hardware', 'Lockdown', 'Events', and 'Legend'. The user is logged in as 'USER INSTALLER'. The main content area is titled 'Holiday : Thanksgiving (USA)'. Below this, there are two tabs: 'General Information' and 'Configuration'. The 'Configuration' tab is selected and highlighted with a red box. The configuration fields are as follows:

- day:** 1 of November
- the:** Fourth Thursday of November
- Start Time:** 0 : 0 h.m
- Duration:** 1 : 0 : 0 day h.m
- Occurs:** Yearly

At the bottom right of the configuration area, there are two buttons: 'Cancel' and 'Save'. The 'Save' button is highlighted with a red box.



Sommige feestdagen komen niet jaarlijks op dezelfde datum of in een logische volgorde aan (vierde donderdag in november). Zo komt Pasen bijvoorbeeld op de eerste zondag na de datum van de volle maan. Deze feestdagen moeten elk jaar worden geconfigureerd.

8 VAKANTIES AANMAKEN EN TOEWIJZEN (VERVOLG)

4. De volgende stap is het toewijzen van vakanties aan een uurrooster.

Klik in het hoofdmenu op "**Configuratie**" en selecteer "uurroosters".

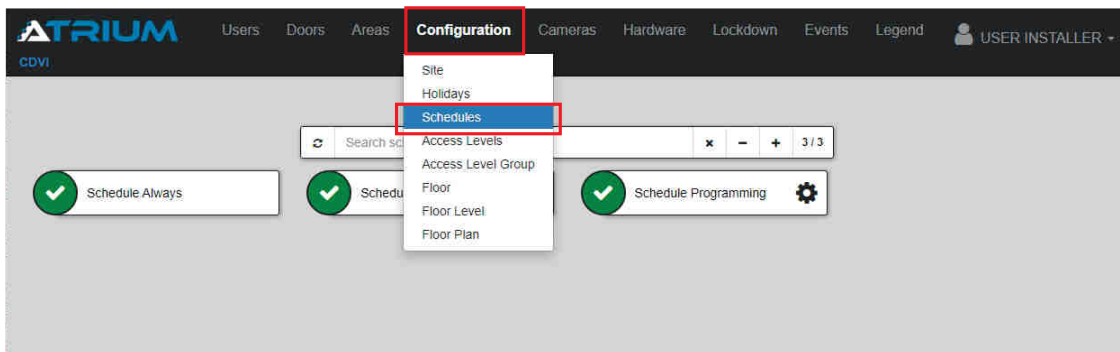

5. Klik vervolgens op het tandwiel icoontje van het uurrooster waaraan u een vakantie wilt toewijzen.

Klik in ons voorbeeld op uurrooster **9 uur 's ochtends tot 17 uur 's middags, maandag tot en met vrijdag**.

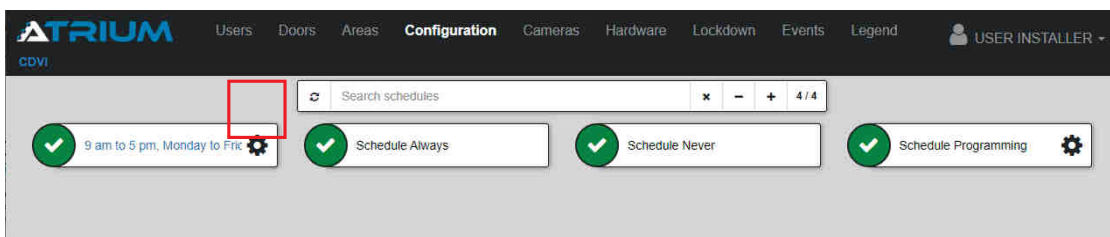

8

VAKANTIES AANMAKEN EN TOEWIJZEN (VERVOLG)

- De typische toepassing van vakantie is; u heeft medewerkers met een toegangsniveau (toegangsrechten) die toegang geven tot 3 deuren/ruimtes van 9 uur 's ochtends tot 17 uur 's middags, maandag tot en met vrijdag. En u wilt **NIET** dat medewerkers tijdens de vakantie toegang hebben tot uw gebouw. U zal daarom de vakantiedagen "**uitschakelen**" van het schema:

Klik op het tabblad "**Feestdagen**" en klik vervolgens op de knop "**Toewijzen**" in het kader "**Uitschakelen**".

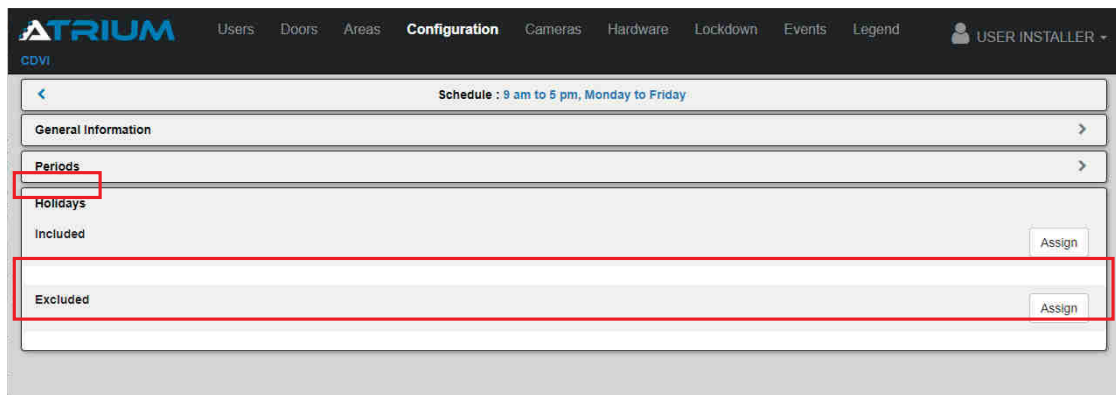

- Selecteer een vakantie uit de lijst en klik vervolgens op "**Toewijzen**". Herhaal stap 6 voor elke vakantie die u aan dat uurrooster wilt toewijzen. Eenmaal voltooid, zal dit uurrooster altijd toegangsrechten geven, behalve voor vakanties die u "**Uitgesloten**" (verwijderd) hebt van dit schema.

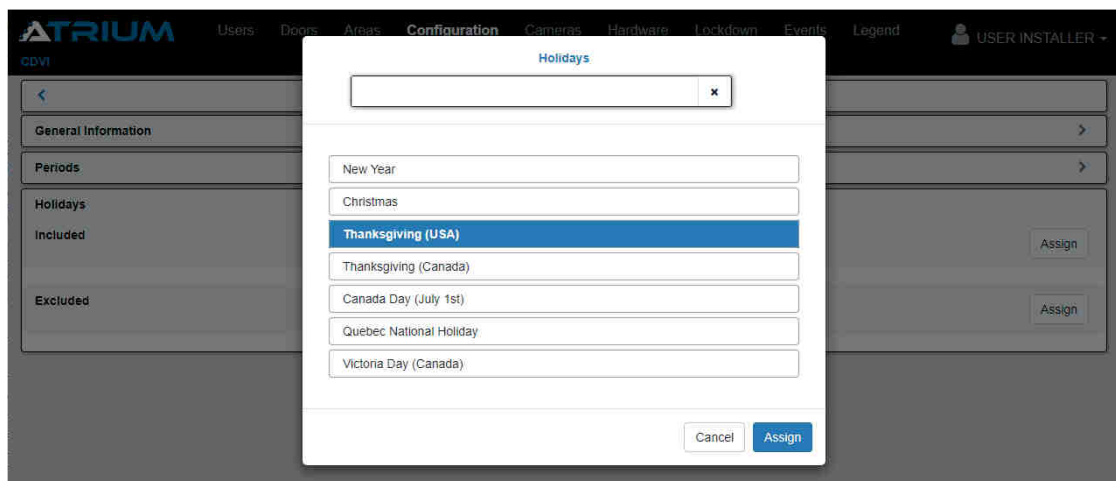

Als u een speciaal personeelsevenement heeft (BBQ, jaarlijkse inventarisatie, etc.) dat buiten de gebruikelijke toegangsrechten om zal plaatsvinden. Creëer een vakantie en stel de datum en tijd in waarop deze zal worden gehouden. Klik vanaf stap 6 op de knop "**Toewijzen**" in het kader "**Inschakelen**", selecteer uw "Speciaal personeelsevenement" vakantie in de lijst en klik op "**Toewijzen**". Dit zal de toegangsrechten tot de planning "**Toevoegen**".

9 VAKANTIES AANMAKEN EN TOEWIJZEN (VERVOLG)

Zorg ervoor dat u uw uurrooster hebt gemaakt voor de deur die u automatisch wilt ontgrendelen. (zie #7, stappen 1 tot 7, over het configureren van een uurrooster).

1. Klik in het hoofdmenu op "**Deuren**" en klik vervolgens op het **tandwiel** pictogram van de deur die u automatisch wilt ontgrendelen op een uurrooster.

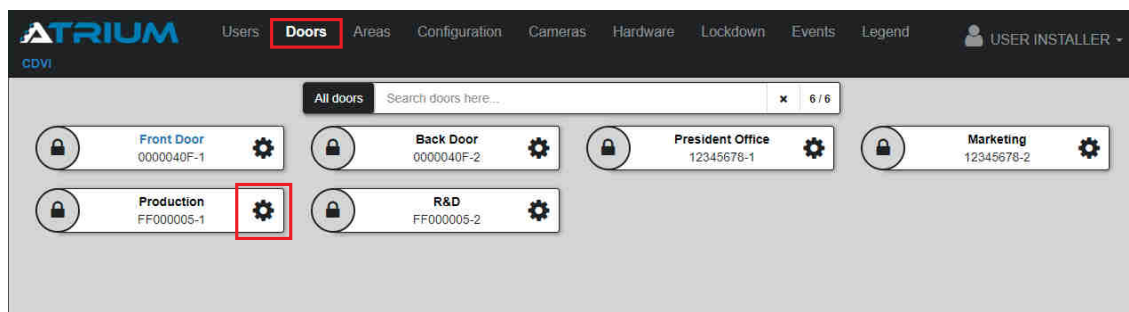

2. Klik vervolgens op het tabblad "**Configuratie**":
 - a. Selecteer het uurrooster in het "Ontgrendelschema" dropdown menu. (De deur wordt automatisch ontgrendeld volgens het geselecteerde schema).
 - b. "**Ontgrendelen bij eerste toegang**": Indien "**Ja**" is geselecteerd, zal een gebruiker (werknemer) met geldige toegangsrechten **MOETEN** hun kaart aan de deur scannen (nadat het schema is begonnen) om het ontgrendelingsschema te "**activeren**".
 - c. Klik op "**opslaan**".

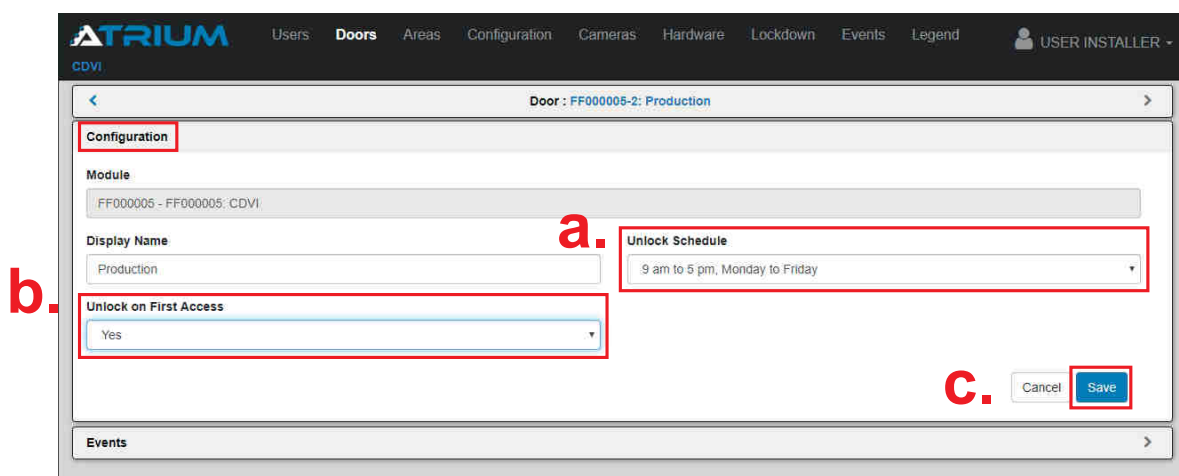

10

BASIS DEURCOMMANDO'S & STATUS

1. Klik op een "Deur status" icoon om:

- Ontgrendelen Activeer de deurontgrendelingstijd, standaard 5 sec.
- Schakel de toegang uit Alle toegang wordt geweigerd. "**Toegang uitschakelen**" zal veranderen voor "**Toegang inschakelen**" in het menu om opnieuw toegang te kunnen verlenen.
- Constant ontgrendeld De deur overschrijft zijn huidige status en blijft "**Ontgrendeld**", het ontgrendelingspictogram begint te knipperen, klik op de opdracht "**Normale staat**" om de deur in zijn normale staat te brengen.
- Vergrendelen De deur overschrijft zijn huidige status en blijft "**Vergrendeld**", het deurslotpictogram begint te knipperen. Klik op de opdracht "Normale toestand" om de deur in zijn normale staat te brengen.
- Herinitialiseer Breng de deur terug naar zijn normale staat

2. Klik op "**Alle deuren**" om een van dezelfde commando's toe te passen als in stap 1, maar dan op alle deuren in het systeem tegelijk.

3. Klik in de menubalk op "**Legenda**" om alle verschillende deurstatusweergaven te bekijken.

The screenshot shows the ATRIUM CDVI web interface. At the top, there is a navigation menu with items: Users, Doors, Areas, Configuration, Cameras, Hardware, Lockdown, Events, and Legend. The 'Legend' item is highlighted with a red box and a red arrow labeled '3.'. Below the navigation, there is a search bar for doors and a grid of door status cards. One card, 'Production FF000005-1', is highlighted with a red circle and a red arrow labeled '1.'. A red box labeled '2.' highlights the 'All doors' button in the search bar. Below the door cards, a legend window is open, showing various door status icons and their corresponding labels: Closed, Pre-Alarm, Locked/Unlocked, Trouble, Door in lockdown, Disabled, Opened, Alarm/Forced, Locked/Unlocked Override, Unknown, and Tamper Alarm.

11
SYSTEEMGEBRUIKERSBEHEERNIVEAUS (GEBRUIKERSRECHTEN)

1. Standaard bevat het ATRIUM-systeem drie gebruikers; "**USER INSTALLER**", "**USER ADMINISTRATOR**" en "**USER PROGRAMMING**". Het ATRIUM-systeem biedt vier gebruikersbeheerniveaus (gebruikersrechten). Zie onderstaande tabel:

SYSTEEMGEBRUIKERSBEHEERNIVEAUS (GEBRUIKERSRECHTEN)

Gebruikersrechten	Kan firmware-update doen	Kan het systeem configureren	Kan gebruikers, kaarten en codes toevoegen/verwijderen/wijzigen	Alleen bekijken
1. Installer	✓	✓	✓	✓
2. Administrator		✓	✓	✓
3. Operator			✓	✓
4. View Only				✓

Hier zijn de ATRIUM-systeemgebruikersrechten voor deze drie standaardgebruikers:

- 1. "USER INSTALLER"** Gebruikersrechten: "**Installateur**" (volledige toegang)
 Standaard Login ID & Wachtwoord: "**admin**".
 Toegewezen kaart: **Geen**
 Toegangsniveau (toegangsrecht): **Geen**
- 2. "USER ADMINISTRATOR"** Gebruikersrechten: "**Beheerder**"
 Standaard Login ID & Wachtwoord "**admin1**"
 Toegewezen kaart: "**Master**" kaart (voorzien)
 Toegangsniveau (toegangsrecht): "**Toegangsniveau altijd**"
- 3. "USER PROGRAMMING"** Gebruikersrechten: "**Alleen bekijken**"
 Standaard Login ID & Wachtwoord: Geen
 Toegewezen kaart: "**Programmeer**"-kaart (meegeleverd)
 (Gebruikt voor de kaartinschrijvingsmodus)
 Toegangsniveau (toegangsrecht): "**Toegangsniveau Programming**"



Het is sterk aanbevolen om de standaard login-ID en het wachtwoord te wijzigen.

11

SYSTEEMGEBRUIKERSBEHEERNIVEAUS (GEBRUIKERSRECHTEN)

2. U kunt gebruikersrechten aan elke gebruiker toevoegen, wijzigen of verwijderen.

Klik in het hoofdmenu op "**Gebruikers**" en vervolgens in het submenu op "**Gebruikers**".

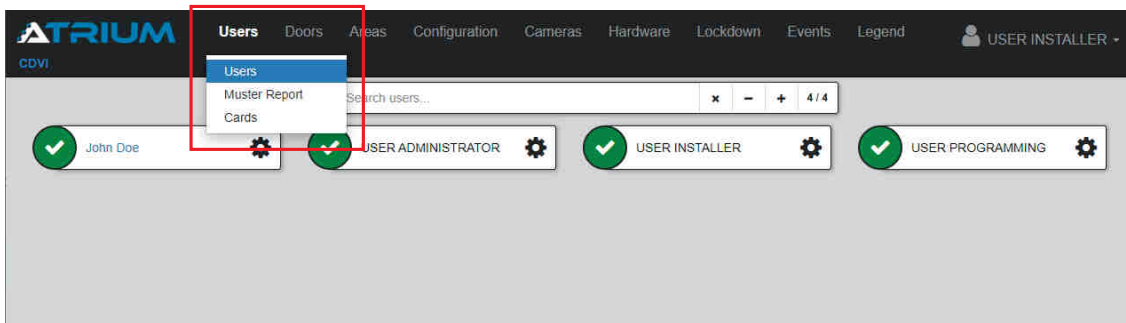

3. Klik op het **tandwiel** icoon van de Gebruiker.

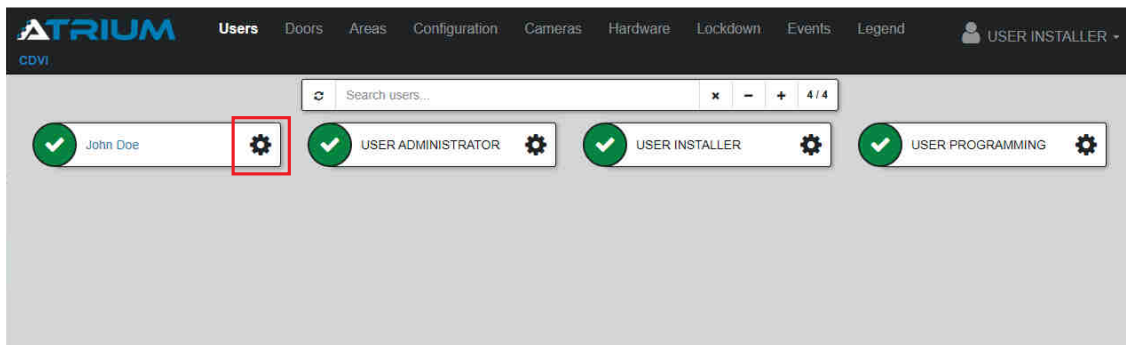

11

SYSTEEMGEBRUIKERSBEHEERNIVEAUS (GEBRUIKERSRECHTEN)

4. Klik dan op het tabblad "Login":
 - a. Typ een **Login ID** naam
 - b. Typ twee keer een wachtwoord ter bevestiging.
 - c. Typ een "Hint" vraag in het geval van een vergeten wachtwoord. (Een "Wachtwoord vergeten?" link verschijnt ALLEEN als een verkeerd wachtwoord is ingevoerd)
 - d. Selecteer in het dropdown menu "User Right" het systeembeheerniveau voor de gebruiker. Zie de tabel "**Gebruikersbeheerniveaus (gebruikersrechten)**" bij stap 1.
 - e. Klik op "Opslaan".

The screenshot shows the ATRIUM web interface for user configuration. The user is identified as 'John Doe'. The 'Login' section contains the following fields:

- Login ID:** John Doe
- Password:** (masked with dots)
- Confirm Password:** (masked with dots)
- Recovery Hint:** Name of my dog?
- User Right:** A dropdown menu is open, showing options: Installer, Administrator, Operator, and View Only.
- Web Access:** No
- Start lockdown:** No
- Stop lockdown:** No
- Lockdown grant access:** No
- Lockdown area secure:** No

At the bottom right, there are 'Cancel' and 'Save' buttons.

12

ATRIUM NETWERKVERBINDING

IP VERBINDING

Uit de doos is de A22K klaar voor IP-connectiviteit, vijftig (50) A22K per account.
 Als u meer dan één A22K-controller per account heeft, moet er één als "Master"-controller worden ingesteld om de andere te beheren.
 Deze negenenvertig (49) andere zijn gedefinieerd als "Sub-Controllers".

"MASTER" CONTROLLER
 De "Master"-controller beheert maximaal negenenvertig (49) "Subcontrollers".
 (100 deuren volledig IP)



De communicatie tussen de "Master"-controller en de "Subcontrollers" verloopt ENKEL via TCP/IP.

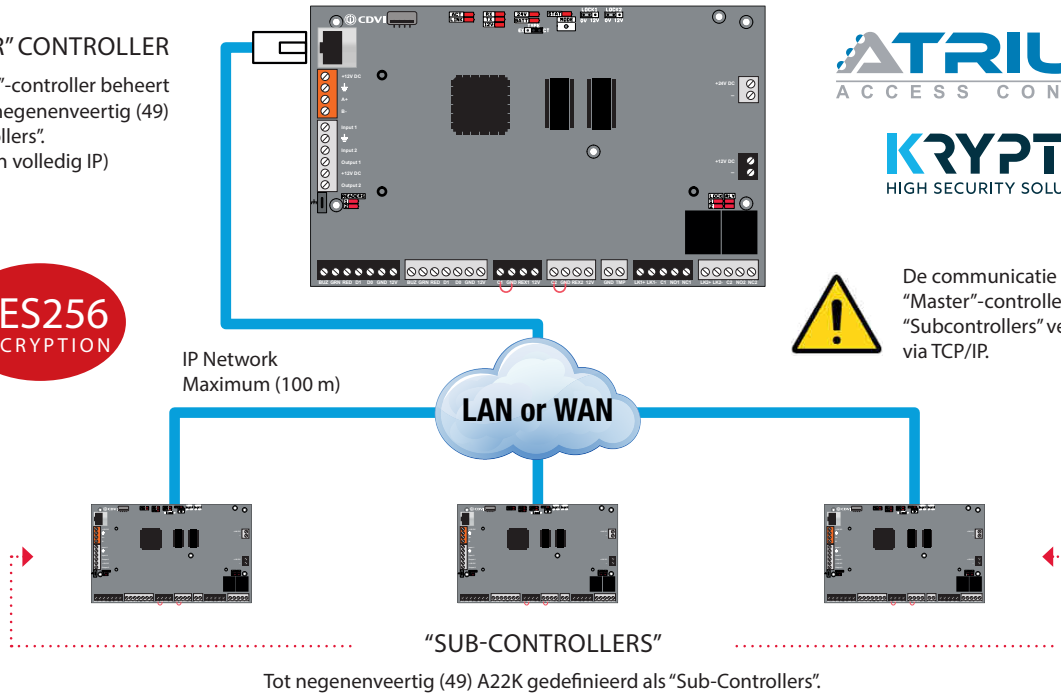

Tot negenenvertig (49) A22K gedefinieerd als "Sub-Controllers".

RS485 VERBINDING

Een A22K kan worden ingesteld als "Uitbreiding". Er kunnen er maximaal vier (4) worden aangesloten op het RS485-netwerk (oranje connector) van de "Master" en elke "Sub-Controller".

A22K "Master" of "Sub-Controllers".
 RS485-poort (oranje connector).

Gebruik twisted pair-bedrading voor RS485-verbinding (1 paar voor de grond en 1 paar voor A+B-)

Hoe stel je een A22K in als "Uitbreiding"

Spanning af, verplaats de jumper naar links, dichtst bij de EX-kant



Gebruik **GEEN** IP-verbinding wanneer een A22K is ingesteld als "Uitbreiding".

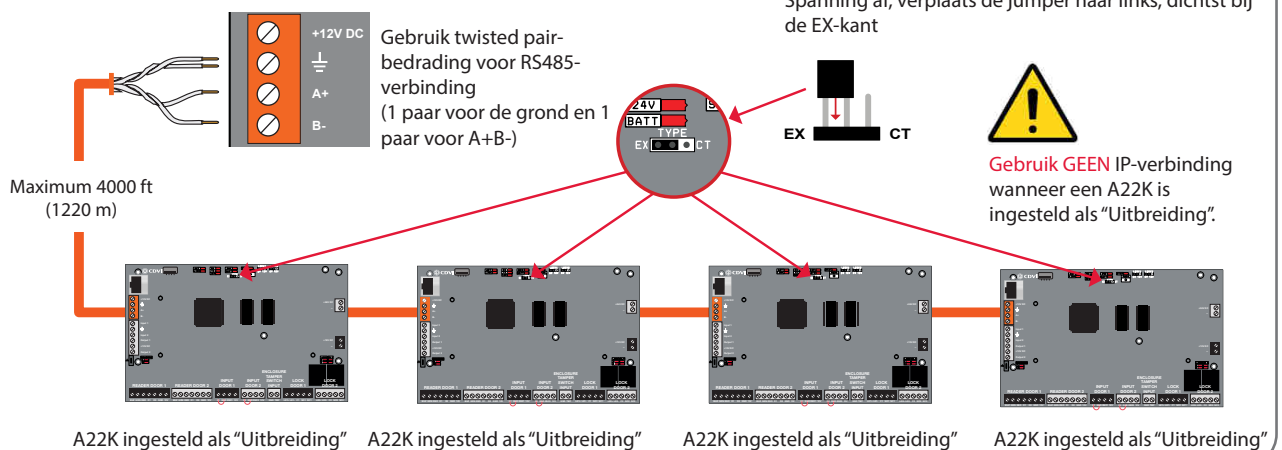

13

ATRIUM SYSTEEMOVERZICHT

KRYPTO
HIGH SECURITY SOLUTION



Ondersteunt elke combinatie van vijftig A22K-, A22KEC- en/of AP22-regelaars voor maximaal 500 deuren.

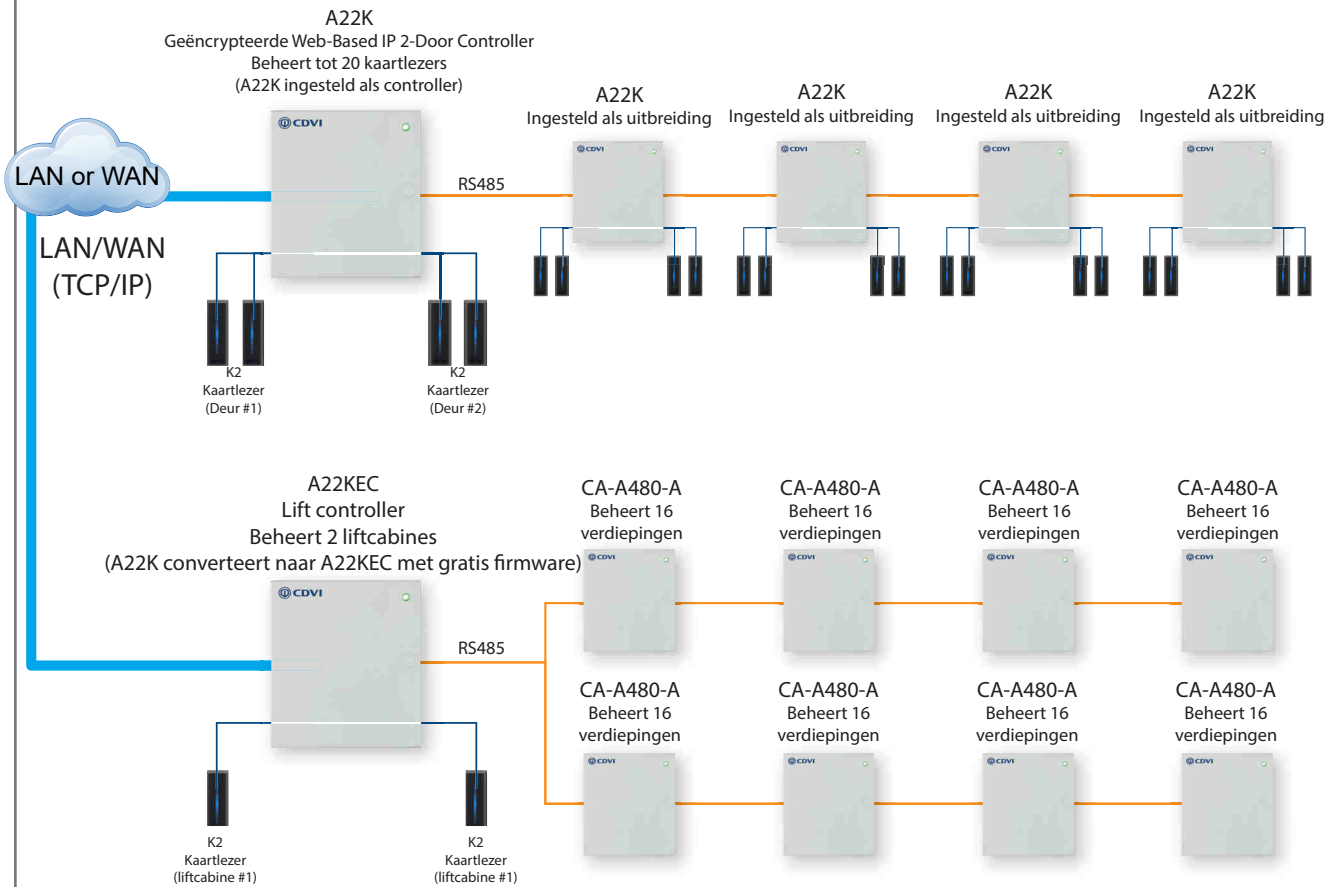

14

ATRIUM SYSTEM LED STATUS INDICATOREN

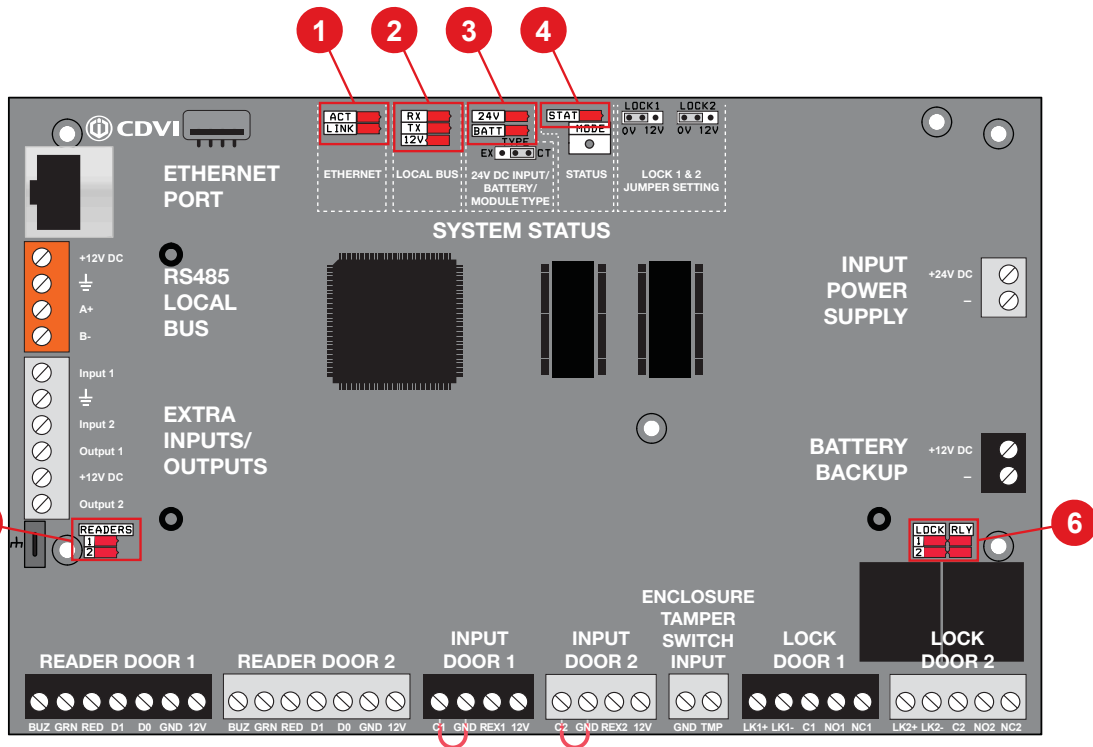

1	ETHERNET	ACT	Groene LED knippert : data ontvangen/verstuurd
		LNK	Groene LED : ethernet netwerk gedetecteerd
2	LOKALE BUS	RX	Groene LED knippert: Data ontvangen op lokale bus
		TX	Groene LED knippert: Data verzonden op lokale bus
		12V	Groene LED: 12V op lokale bus
3	24Vdc Ingang / Batterij	24V	SDC IN groene LED: A22 is normaal gevoed
		BATT	Rode LED: geen primaire voeding
			BATT groene LED: primaire voeding aanwezig en batterij laadt op
			Geen LED: primaire voeding aanwezig en batterij is opgeladen
4	STATUS	STAT	Rode LED: geen batterij of batterij niet goed aangesloten
			Rode LED knippert: batterijspanning onder 11.8Vdc
			Eén keer knipperen per seconde: Firmware werkt normaal
			Snel knipperen: Firmware is aan het upgraden
5	Lezers	# 1	Groene LED knippert: Data ontvangen van lezer # 1
		# 2	Groene LED knippert: Data ontvangne van lezer # 2
6	SLOT & RELAIS	LOCK 1	Groene LED: deur 1 vergrendelingsrelais is geactiveerd/getriggerd
		LOCK 2	Groene LED: deur 2 vergrendelingsrelais is geactiveerd/getriggerd
		RLY1	Groene LED: hulprelais 1 is geactiveerd/getriggerd
		RLY2	Groene LED: hulprelais 2 is geactiveerd/getriggerd

14
ATRIUM SYSTEM LED STATUS INDICATOREN

LED Status	Buzzer	Beschrijving
Constant blauw	-	Standby (door secure)
Groene LED 5 sec.	Bieptoon	Toegang verleend
Rode LED knippert 5x	Continu biep voor 3 seconden	Toegang geweigerd
Blauw knipperend	-	Lezer aangetast (encryptiesleutel verloren)
Knipper groen elke 3 seconden	-	Deurontgrendelingsschema
Knippert rood	Continu bieptoon	Deur geforceerd alarm
Knippert rood	Bieptoon elke 2 seconden	Deur te lang open pre-alarm
Snel rood knipperend	Snelle biep- tonen	Deur te lang open alarm



CDVI Benelux

Otegemstraat 241
8550 Zwevegem (België)
Tel. BE: +32 (0)56 73 93 00
Tel. NL: +31 (0) 85 00 22 359

.....

Neem contact met ons op

Verkoop Vlaanderen

verkoop@cdvibenelux.com

Verkoop Franstalig België

vente@cdvibenelux.com

Verkoop Nederland

verkoop.nl@cdvibenelux.com

Marketing

marketing@cdvibenelux.com

Technische ondersteuning

techsupport@cdvibenelux.com

CDVI GROUP

CDVI AMERICAS

[CANADA - USA - LATIN AMERICA]
www.cdvi.ca

CDVI CHINA

CDVI FRANCE

www.cdvi.com
+

CDVI IBÉRICA

[SPAIN - PORTUGAL]
www.cdviberica.com

CDVI ITALIA

www.cdvi.it

CDVI MAROC

www.cdvi.ma

CDVI POLSKA

www.cdvi.com.pl

CDVI SUISSE

[SWITZERLAND]
www.cdvi.ch

CDVI SWEDEN

[SWEDEN - DENMARK - NORWAY - FINLAND]
www.cdvi.se

CDVI UK

[UNITED KINGDOM - IRELAND - SOUTH AFRICA]
www.cdvi.co.uk

www.cdvibenelux.com

Alle informatie op dit document (foto's, tekeningen, karakteristieken en afmetingen) kunnen onderhevig zijn aan wijzigingen zonder voorafgaande verwittiging.