

1 Beschrijving

De SEL2641R433-XPL superheterodyne ontvanger gebruikt Keeloq® Rolling-code; de code die door de zender verstuurd wordt, verandert bij elke activering, waardoor het risico van kopiëren en scannen van de frequentie voorkomen wordt. Een speciaal algoritme houdt de zender en de ontvanger perfect synchroon en veilig. De ontvanger heeft 2 relais uitgangen met droge contacten (1x NO en 1x NO/NG) en kan verbonden worden met verschillende systemen (deuren, garagepoorten, rolluiken, zonneschermen, luifels, gordijnen, alarmsystemen, antidiestaf-apparaten, verlichting, enz.). Het programmeren van zenders kan rechtstreeks op de ontvanger; met behulp van de 2 ingebouwde drukknoppen, of op afstand via de knoppen van een compatibele zender. Andere instellingen van de ontvanger (relais tijd, etc..) kunnen enkel rechtstreeks op de ontvanger ingesteld worden. Alle programmatiestappen worden op het verlichte LCD-scherm weergegeven. De op het interne geheugen opgeslagen data kan naar / vanuit een externe geheugenmodule opgeslagen / uitgelezen worden. Het apparaat voldoet volledig aan de eisen van de Europese Richtlijnen 2006/95/CE, 2004/108/CE, 99/05/CE en Norm EN 60335-1.

2 RELAIS ONTVANGER SEL2641R433-XPL



F1001000071

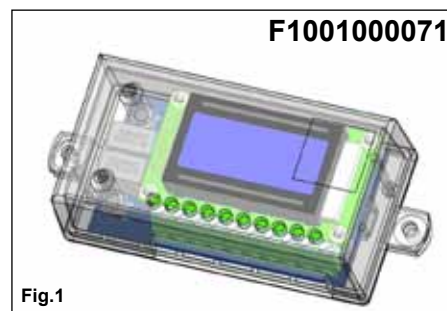

Fig.1

2 Technische specificaties

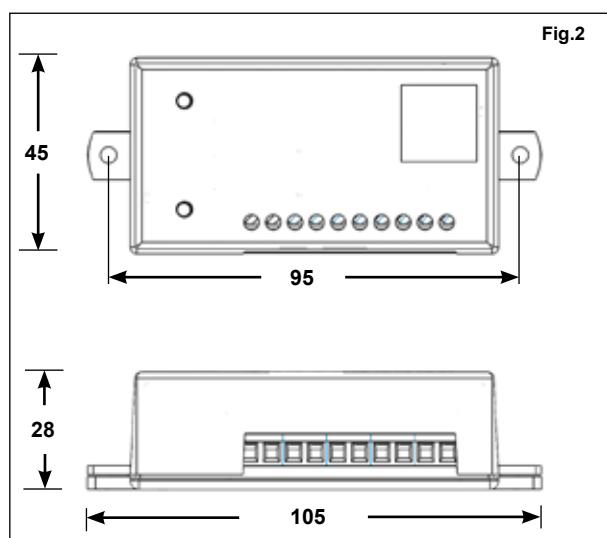

Fig.2

Ontvanger type:	Supereheterodyne.
Modulatie:	AM/ASK.
Gebruikte frequentie:	433,92 Mhz.
Gevoeligheid (voor goed signaal):	-115 dBm.
Ingangsimpedantie:	50 Ohm.
Voeding:	12 of 24 V AC/DC.
Verbruik (bij 12Vdc)	van 25 mA tot 90 mA (max)
Aantal relais:	2 (1 NO en 1 NO / NG).
Maximaal toepasbaar vermogen:	24VA max 48V DC .
Geheugencapaciteit:	100 zenders
Codering:	Keeloq® Rolling code
Max. aantal codecombinaties:	2 ⁶⁴
Werktemperatuur:	van -20 tot + 70 °C.
Afmetingen (Fig. 2):	105 x 45 x 28 mm.
Gewicht:	65 gr.
Relais werkingsmodi:	Puls, bistabiel, vertraagd
Vertraging	van 1 sec. tot 24u59 min.

3 Aansluitingen

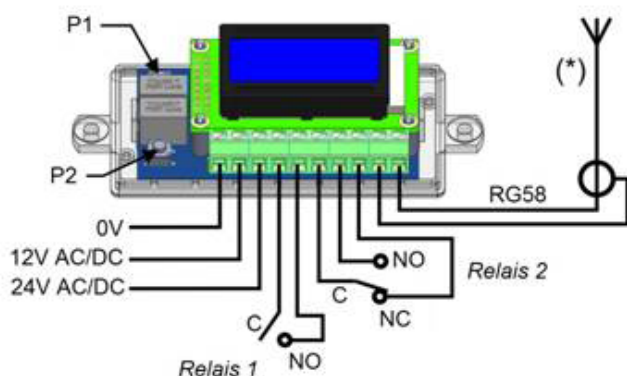

Fig.3

Aansluitingen

Aansluitklem	Beschrijving	Aansluitklem	Beschrijving
1	0V	6	Relais 2-C
2	12 V AC/DC	7	Relais 2-NO
3	24 V AC/DC	8	Relais 2-NC
4	Relais 1-C	9	GND antenne
5	Relais 1-NO	10	Antennekern

(*) OPMERKING: De afgeregelde antenne SEA433 is aanbevolen voor een optimale werking

4 Compatibele zenders

S2TR2641E1, E2, E4, E2M
 SETR2641AM1, AM2
 S5TR2641E2, E4
 S3TR2641T1, T2, T4
 S7TR2641E4
 SETR2641-TM

5 Aanbevelingen



De plaatsing van de ontvanger is van groot belang voor de goede werking van het systeem. Plaats de ontvanger zo ver mogelijk weg van interferentiebronnen zoals magnetische velden en radiosignalen (neon ballasten, elektrische motoren, etc...). Ook het gebruik van de antenne is zeer belangrijk voor de beste ontvangstkwaliteit. Om een goede werking te kunnen garanderen is het aangeraden eerst enkele tests uit te voeren alvorens het systeem te plaatsen. De afstand tussen 2 ontvangers dient minstens 1,5m te bedragen.

6 Programmatie / Bediening menu



P1: Houdt 4s ingedrukt om het programmatie menu te openen
P2: Blader door het menu
P1: Bevestig de geselecteerde keuze

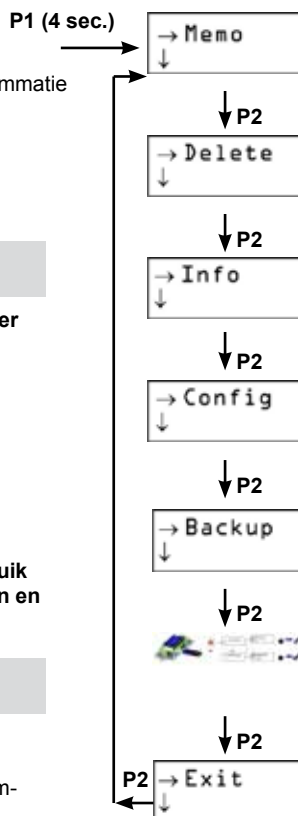

Memo: Zenders toevoegen

Delete TX : Een zender verwijderen
Delete Button : Een zenderknop verwijderen
Delete by List : Verwijder een zender uit de lijst
Delete All TX : Verwijder alle zenders
Delete setting : Terugzetten naar fabriekswaarden

Info relays : Weergave van de werkingmode van de relais
Info N. Tx : Weergave van het aantal opgeslagen zenders
Info List : Weergave van een lijst van opgeslagen zenders
Info Version : Weergave van de firmware versie

Config relay 1 :
 - Instellen van de werkingmode van relais 1 (puls, bistabiel of vertraagd)
 - Instellen van de vertraging van relais 1
Config relay 2 :
 - Instellen van de werkingmode van relais 2 (puls, bistabiel of vertraagd)
 - Instellen van de vertraging van relais 2

Backup to : Opslaan gegevens naar extern geheugen
Restore from : Lees gegevens van extern geheugen

Plus ON : Activeer toevoegen van zenders vanop afstand
Plus Limited : Activeer toevoegen van zenders vanop afstand d.m.v. een master-zender (= eerste toegevoegde zender)
Plus OFF : toevoegen van zenders op afstand verhinderen.

7 Legende LCD-scherm

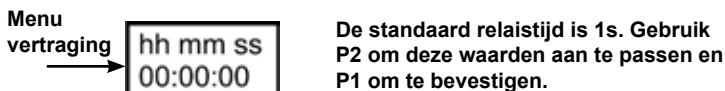
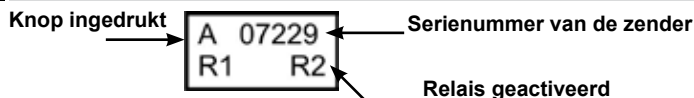

8 Programmatie van de zenders

Het inleren van zenders kan op 2 mogelijke manieren:
 1) Met behulp van P1 en P2 doorheen het programmatiemenu
 2) Van op afstand; met behulp van een reeds gekende zender (Programmatie Plus)

9 Programmatie Plus

Inleren van een zender op relais 1

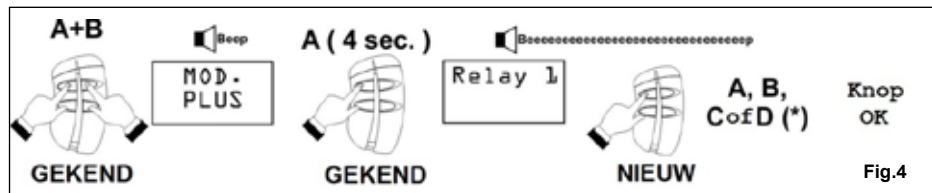

Inleren van een zender op relais 2

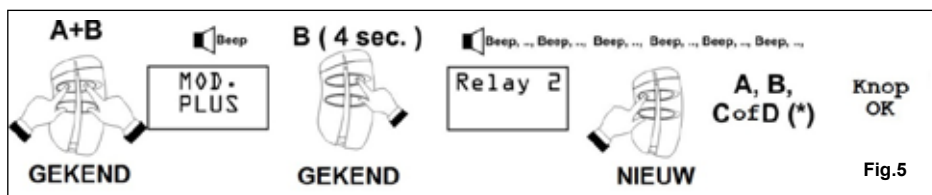

(*) : Druk op de knop van een nieuwe zender voor het einde van de piep.

Wanneer de optie "Plus Limited" ingesteld is zal de eerste geprogrammeerde zender de "master"-zender zijn. Enkel deze master-zender kan gebruikt worden om van op afstand nieuwe zenders toe te voegen. Wanneer de optie "Plus OFF" is ingesteld is het toevoegen van zenders van op afstand niet mogelijk. Wanneer de optie "Plus ON" ingesteld is kan men met eender welke zender andere zenders van op afstand toevoegen. De programmatie Plus is actief wanneer er minstens één zender in het geheugen zit. Wanneer het geheugen leeg is kan het inleren van een nieuwe zender zowel met de knoppen P1 en P2 als van op afstand uitgevoerd worden (optie Plus "ON" of "Limited" dient actief te zijn). Eens de eerste zender aan het geheugen is toegevoegd kan elke volgende zender van op afstand toegevoegd worden wanneer de optie Plus "ON" of "Limited" ingesteld staat of te allen tijde met de knoppen P1 en P2.

10 Data opslaan / uitlezen

Fig.6

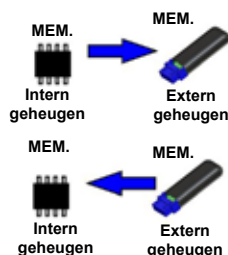
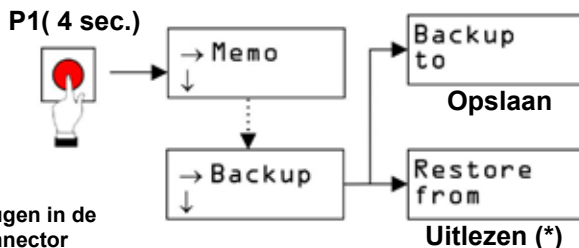
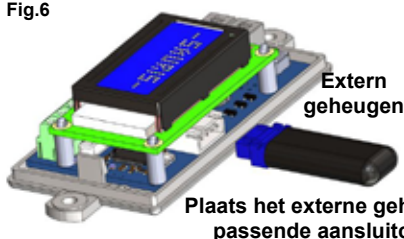

(*) Opgelst: deze procedure zal alle gegevens op het intern geheugen overschrijven.

GARANTIE

De garantieperiode voor de producten bedraagt 5 jaar, vanaf datum van fabricatie. Tijdens deze periode zullen de producten hersteld of vervangen worden, naar keuze van de fabrikant, indien de producten niet goed werken of omdat een component defect is. De garantie geldt niet voor de kunststof behuizing.



1 Introduction

RECEPTEUR 2 RELAIS SEL2641R433-XPL



Le récepteur SEL2641R433-XPL utilise Keeloq® Rolling-code; un algorithme spécial permet de garder l'émetteur et le récepteur parfaitement synchronisés et sécurisés. Le récepteur a deux relais à contacts sec (1x NO et 1x NO/NF) et peut être connecté à des nombreux systèmes différents (portes, ports de garage, volets, ombrelles, auvents, rideaux, systèmes d'alarme, systèmes anti-effraction, éclairage, etc.). La mémorisation des émetteurs se fait soit par les deux boutons poussoir du récepteur soit à distance par les deux boutons d'un émetteur compatible. La configuration des autres paramètres du récepteur (délais du relais, etc..) est réalisée seulement avec les deux boutons poussoir du récepteur. Tous les étapes de paramétrage sont visualisées sur l'écran LCD retro-éclairé. Les données de la mémoire peut être sauvegardés sur / restaurés à partir d'une mémoire externe. L'appareil est complètement conforme aux exigences des Directives Européennes 2006/95/CE, 2004/108/CE, 99/05/CE et Norme EN 60335-1.

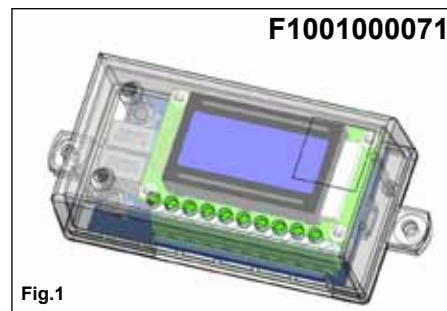
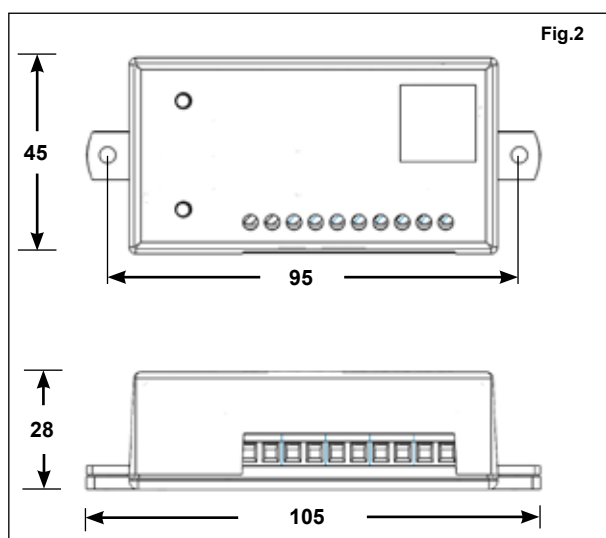

Fig.1

2 Spécifications techniques



Type de récepteur	Superhétérodyne
Démodulation	AM/ASK
Support de fréquence	433,92 MHz
Sensibilité de consommation	-115 dBm
Impédance	50 Ohm
Puissance d'alimentation	12/24 Vac/dc
Consommation courante (@12V) :	Stand by :25 mA, Actif :90 mA
Nombre de contacts	2 (1NO, 1NO ou NF)
Puissance maximale applicable	24VA max. 48V DC
Capacité de la mémoire:	100 émetteurs
Température opérante	-20 à +70°C
Dimensions (fig. 1)	105 x 45 x 28 mm
Poids	65 g
Opération des contacts :	impulsionnel, bi-stable, temporisé.
Délais programmable pour la déconnexion des contacts :	1s - 24h:59 min.

3 Connexions

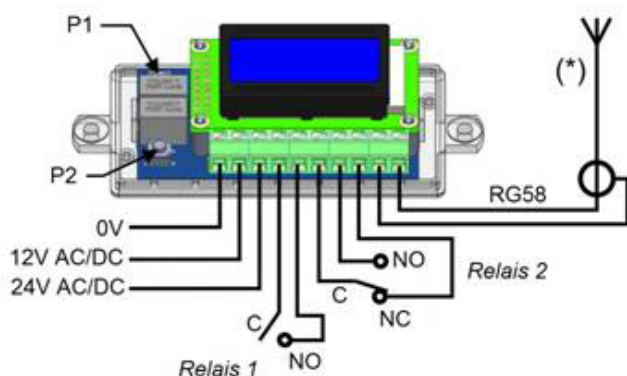

Fig.3

Connexions

Borne	Description	Borne	Description
1	0V	6	Relai 2-C
2	12 Vac/dc	7	Relai 2-NO
3	24 Vac/dc	8	Relai 2-NF
4	Relai 1-C	9	Masse antenne
5	Relai 1-NO	10	Ame de l'antenne

(*) NOTE: L'antenne réglé SEA433 est recommandé pour un fonctionnement optimal.

4 Emetteurs compatibles

S2TR2641E1, E2, E4, E2M
 SETR2641AM1, AM2
 S5TR2641E2, E4
 S3TR2641T1, T2, T4
 S7TR2641E4
 SETR2641-TM

5 Avertissement



La position du récepteur est d'une grande importance pour le bon fonctionnement du système. Placez le récepteur le plus loin que possible des sources d'interférences comme des champs magnétiques et signaux radio (des ballasts néon, moteurs électriques, etc. ...). Afin de garantir un bon fonctionnement il est recommandé d'effectuer quelques testes avant de monter le système finalement. La distance entre 2 récepteurs doit être au moins 1,5 m.

6 Parametrage / Navigation menu



P1: Appuyez pendant 4s afin d'ouvrir le menu de programmation
P2: Parcourez le menu
P1: confirmer l'option sélectionnée

P1 (4 sec.)

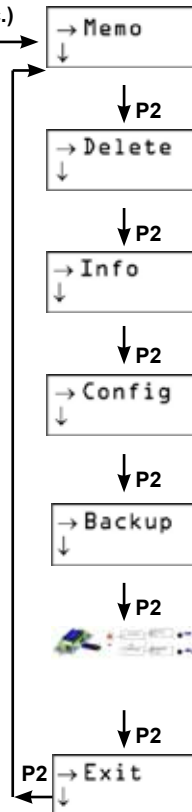

Memo: Ajouter des émetteurs

Delete TX: Supprimer un émetteur
Delete Button: Supprimer un bouton d'un émetteur
Delete by List: Supprimer un émetteur de la liste
Delete All TX: Supprimer tous les émetteurs
Delete setting: Remettre aux valeurs par défaut

Info relays: Affichage du mode opérante des relais
Info N. Tx: Affichage du nombre d'émetteurs mémorisés
Info List: Affichage d'une liste d'émetteurs mémorisés
Info Version: Affichage de la version du micro-logiciel

Config relay 1:
 - Réglage du mode opérante du relais 1 (impulsion, bistable, temporisé)
 - Réglage de la temporisation du relais 1
Config relay 2: Mêmes fonctions du relais 1

Backup to: Sauvegarde des données à une mémoire externe
Restore from: Restauration des données d'une mémoire externe

Plus ON: Autorise la mémorisation à distance de l'émetteur
Plus Limited: Autorise la mémorisation à distance de l'émetteur seulement en utilisant un émetteur "Maître": le premier émetteur mémorisé
Plus OFF: Désactive la mémorisation à distance

7 Légende écran LCD

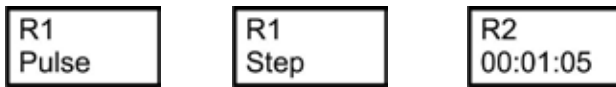
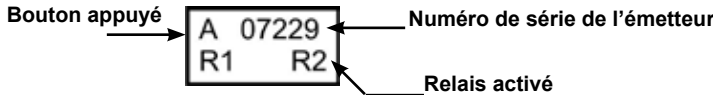

Relais 1 : Impulsion Relais 1 : Bistable Relais 2 : Temporisé

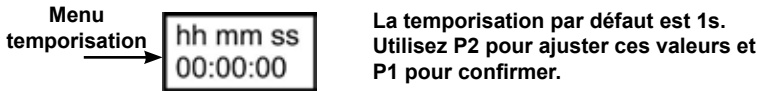

8 Mémorisation des émetteurs

La mémorisation des émetteurs peut être effectuée de 2 manières:
 1) En utilisant mes boutons P1 et P2 par le menu de programmation
 2) A distance, à l'aide d'un émetteur déjà mémorisé (Programmation Plus)

9 Mémorisation Plus

Memorisation émetteur sur le relais 1

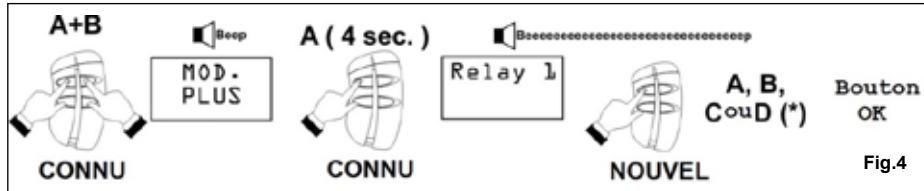

Memorisation émetteur sur le relais 2

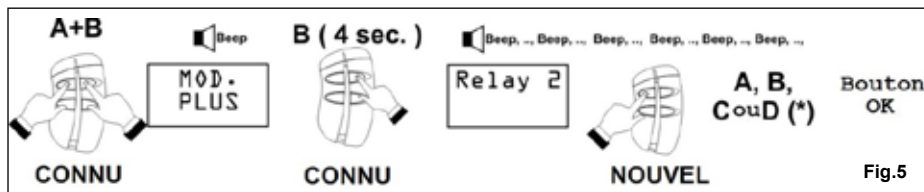

(*): Appuyez sur un bouton d'un nouvel émetteur avant la fin du beep.

REMARQUE: Lorsque l'option "Plus Limited" est activé le premier émetteur dans la mémoire serait l'émetteur-"maître". Seulement cette émetteur-maître peut être utilisé pour ajouter des nouveaux émetteurs à distance. Lorsque l'option "Plus OFF" est activée la mémorisation des émetteurs à distance n'est pas possible. Lorsque l'option "Plus ON" est activé la mémorisation des émetteurs à distance peut être effectué avec n'importe quel émetteur déjà en mémoire. La programmation Plus est active dès qu'il y a au moins un émetteur en mémoire. Lorsque la mémoire est vide la mémorisation d'un émetteur peut être effectué soit avec les boutons P1 et P2 soit à distance (option Plus "ON" ou "Limited" doit être activé). Dès que le premier émetteur est mémorisé, les émetteurs suivants peuvent être mémorisés à distance si l'option Plus est mis sur "ON" ou "Limited" ou toujours avec les boutons P1 et P2.

10 Sauvegarde / Restauration

Fig.6

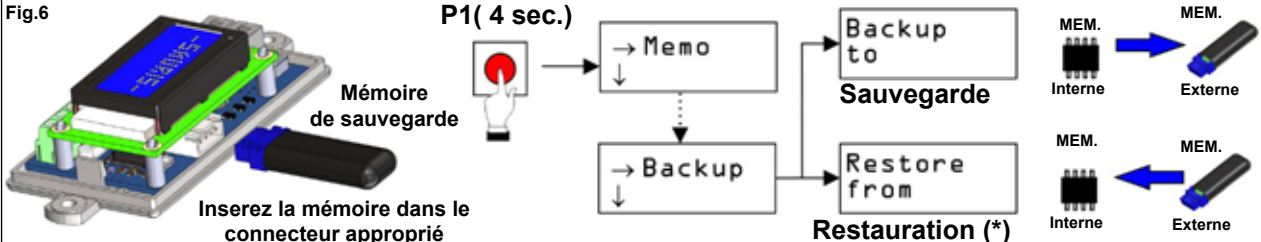

(*) Attention: cette opération va écraser toutes les données de la mémoire interne

GARANTIE

La période de garantie des produits est de 5 ans, à compter de la date de fabrication. Durant cette période, si les produits ne fonctionnent pas correctement, cela en raison d'un composant défectueux, le produit sera réparé ou remplacé à la discrétion du fabricant. La garantie ne couvre pas le boîtier en plastique. Le service après-vente sera fourni par le fabricant.

IS-XPLERUKFR Rev.1 on 2/9/2014

