

# CP.PONY

## CP.PONY 115

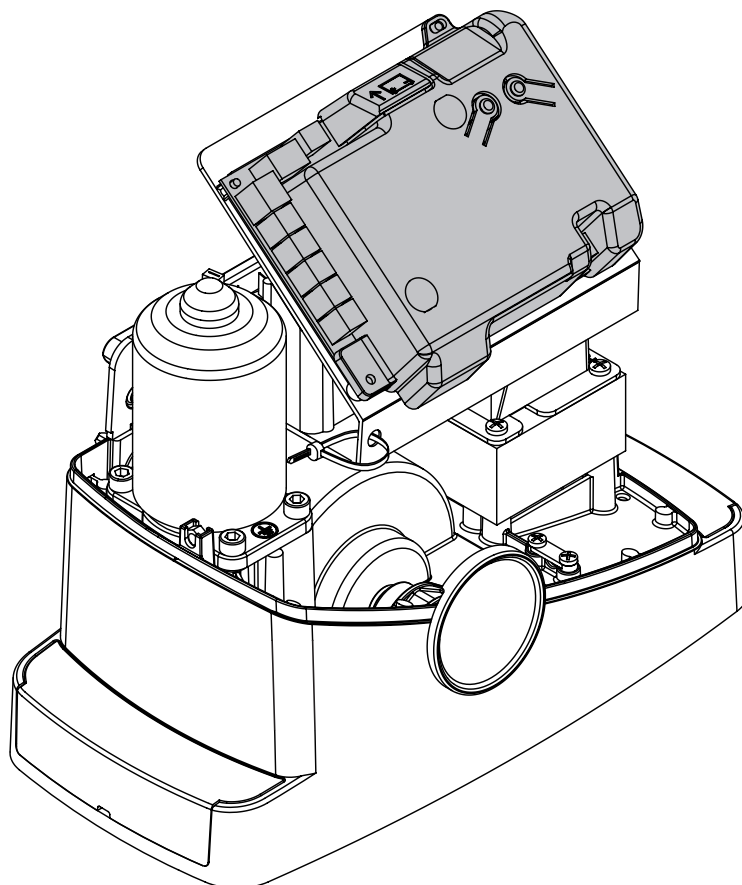

**BENINCA<sup>®</sup>**  
TECHNOLOGY TO OPEN





## Dichiarazione CE di Conformità

Dichiarazione in accordo alle Direttive 2004/108/CE(EMC); 2006/95/CE(LVD)

Fabbricante:

**Automatismi Benincà SpA**

Indirizzo:

**Via Capitello, 45 - 36066 Sandrigo (VI) - Italia**

Dichiara che il prodotto:

**Centrale di comando per motore 24 Vdc, per cancelli scorrevoli: CP.PONY.**

è conforme alle condizioni delle seguenti Direttive CE:

• **DIRETTIVA 2004/108/CE DEL PARLAMENTO EUROPEO E DEL CONSIGLIO** del 15 dicembre 2004 concernente il ravvicinamento delle legislazioni degli Stati membri relative alla compatibilità elettromagnetica e che abroga la direttiva 89/336/CEE, secondo le seguenti norme armonizzate:

EN 61000-6-2:2005, EN 61000-6-3:2007.

• **DIRETTIVA 2006/95/CE DEL PARLAMENTO EUROPEO E DEL CONSIGLIO** del 12 dicembre 2006 concernente il ravvicinamento delle legislazioni degli Stati membri relative al materiale elettrico destinato ad essere adoperato entro taluni limiti di tensione, secondo le seguenti norme armonizzate:

EN 60335-1:2002 + A1:2004 + A11:2004 + A12:2006 + A2:2006 + A13:2008; EN 60335-2-103:2003.

se applicabile:

• **DIRETTIVA 1999/5/CE DEL PARLAMENTO EUROPEO E DEL CONSIGLIO** del 9 marzo 1999 riguardante le apparecchiature radio e le apparecchiature terminali di telecomunicazione e il reciproco riconoscimento della loro conformità, secondo le seguenti norme armonizzate: ETSI EN 301 489-3 V1.4.1 (2002) + ETSI EN 301 489-1 V1.4.1 (2002) + ETSI EN 300 220-3 V1.1.1 (2000) + EN 60950-1 (2001)

Benincà Luigi, Responsabile legale.  
Sandrigo, 05/07/2011.

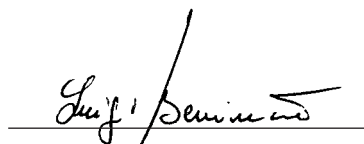

## AVVERTENZE

E' vietato l'utilizzo del prodotto per scopi o con modalità non previste nel presente manuale. Usi non corretti possono essere causa di danni al prodotto e mettere in pericolo persone e cose.

Si declina ogni responsabilità dall'inosservanza della buona tecnica nella costruzione dei cancelli, nonché dalle deformazioni che potrebbero verificarsi durante l'uso.

Conservare questo manuale per futuri utilizzi.

L'installazione deve essere effettuata da personale qualificato nel pieno rispetto delle normative vigenti.

I materiali dell'imballaggio non devono essere lasciati alla portata dei bambini in quanto fonte di potenziale pericolo. Non disperdere nell'ambiente i materiali di imballo, ma separare le varie tipologie (es. cartone, polistirolo) e smaltirle secondo le normative locali.

L'installatore deve fornire tutte le informazioni relative al funzionamento automatico, manuale e di emergenza dell'automazione, e consegnare all'utilizzatore dell'impianto le istruzioni d'uso.



Prevedere sulla rete di alimentazione un interruttore/sezionatore onnipolare con distanza d'apertura dei contatti uguale o superiore a 3 mm. Verificare che a monte dell'impianto elettrico vi sia un interruttore differenziale e una protezione di sovracorrente adeguati. Alcune tipologie di installazione richiedono il collegamento dell'anta ad un impianto di messa a terra rispondente alle vigenti norme di sicurezza.

Durante gli interventi di installazione, manutenzione e riparazione, togliere l'alimentazione prima di accedere alle parti elettriche.

Le descrizioni e le illustrazioni presenti in questo manuale non sono impegnative. Lasciando inalterate le caratteristiche essenziali del prodotto il fabbricante si riserva il diritto di apportare qualsiasi modifica di carattere tecnico, costruttivo o commerciale senza impegnarsi ad aggiornare la presente pubblicazione.

## Collegamenti centrale CP.PONY

Ad esclusione del cavo di alimentazione di rete, tutti i collegamenti elettrici presentano una tensione di 24V e possono essere effettuati anche da personale non qualificato.

Collegare tutti gli accessori facendo riferimento allo schema di figura 1 e al paragrafo "Collegamenti elettrici" per quanto concerne i tipi di cavo.

Per facilitare il collegamento i morsetti degli accessori presentano un colorazione corrispondente a quella della centrale.

### LEGENDA:

- 1 Fusibile protezione linea
- 2 Fusibile protezione accessori
- 3 Pulsante programmazione "PGM"
- 4 Pulsante programmazione "↑"
- 5 Display LCD

### DESCRIZIONE MORSETTIERE

MORSETTO	COLORE	DESCRIZIONE
PHOT	VERDE	Ingresso NC dalla fotocellula RX. I due morsetti sono collegati tra loro da un filo (rif "A"). Rimuovere questo filo solo nel caso di collegamento della fotocellula.
STOP	NERO	Ingresso STOP contatto NC per comando "STOP" ausiliario (opzionale). I due morsetti sono collegati tra loro da un filo (rif "A"). Rimuovere questo filo solo nel caso di collegamento di un dispositivo a questo ingresso.
PP	BIANCO	Ingresso comando Passo-Passo dal selettore a chiave. Ad ogni impulso inviato dal selettore viene eseguita ciclicamente una sequenza di comandi configurabile con la funzione (PP).
24V	GIALLO	Uscita 24Vdc per alimentazione fotocellule. Rispettare le polarità + e- nei collegamenti (rif "B").
BLINK	ROSSO	Uscita collegamento lampeggiante 24 Vdc
SHIELD/ANT	BLU	Collegamento antenna incorporata nel lampeggiante. Nel collegare il cavo RG58, la schermatura esterna va collegata al morsetto SHIELD.

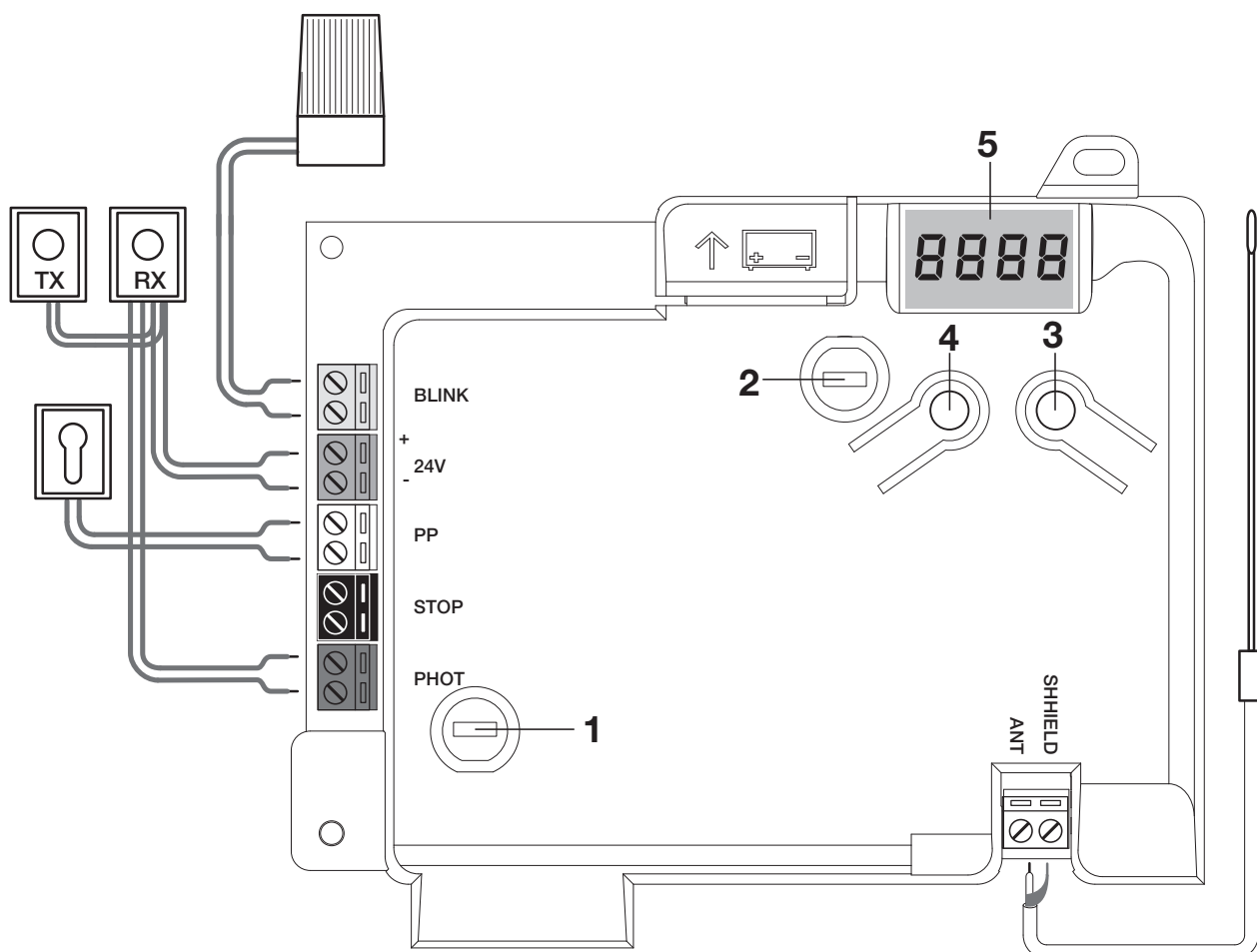
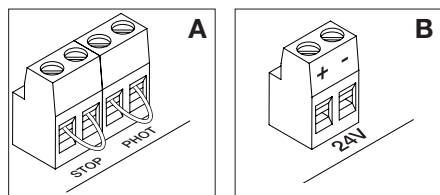

Fig.1

## Programmazione della centrale CP.PONY - Introduzione

La programmazione della centrale di comando permette la regolazione di tutti i parametri indispensabili per il corretto funzionamento dell'automazione.

La programmazione avviene per mezzo di una serie di menù selezionabili da display LCD, ad ogni menù corrisponde una funzione che verrà descritta in seguito.

PGM	Il pulsante "PGM" permette di entrare nella programmazione, selezionare il menù prescelto, confermare il valore selezionato.
↑	Il pulsante "↑" permette di scorrere ciclicamente le varie voci del menù ed i valori da impostare.
PGM+↑	Premendo contemporaneamente "↑" e "PGM" si torna al livello superiore del menù o se ci si trova già al primo livello, si esce dalla programmazione.

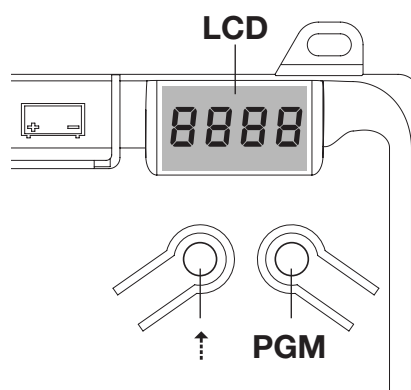

A display spento il pulsante "↑" esegue un comando Passo-Passo, questa funzionalità si può rilevare utile durante le fasi di programmazione e collaudo. La pressione del pulsante PGM, provoca l'immediato arresto di qualsiasi movimento dell'anta.

## Autoregolazione dei parametri di funzionamento (AUTO)

La prima e più importante funzione da programmare è l'autoregolazione dei parametri, che consente alla centrale di impostare automaticamente i punti di finecorsa, la coppia applicata all'anta, e la coppia in fase di rallentamento\*.



*Durante le operazioni di autosest, la centrale esegue automaticamente alcune manovre di apertura e chiusura.*

*Prima di procedere verificare che nessuna persona, animale od ostacolo si trovi o possa trovarsi nell'area di manovra della porta.*

Procedere come segue:

- 1- Dare alimentazione di rete all'automazione per mezzo della presa precabata, utilizzando se necessario una prolunga.
- 2- Sbloccare l'anta, portarla manualmente a circa metà della corsa e ribloccarla.
- 3- Dare avvio alla fase autosest, come descritto di seguito, appena ha inizio la prima manovra verificare con attenzione che l'anta si muova in direzione di chiusura.

In caso contrario premere contemporaneamente "↑" e "PGM" per interrompere l'autosest, il display visualizza il messaggio ERR. Utilizzare la funzione Inversione direzione movimento (menu MINV) e cambiare la direzione del movimento.

1	Premere il pulsante [PGM] per accedere alla programmazione.	PGM
2	Il display visualizza la scritta AUTO, selezionare la funzione Auto premendo il pulsante [PGM]	AUTO
3	La scritta AUTO inizia a lampeggiare lentamente. Premere e mantenere premuto il tasto [PGM], dopo 5 secondi, la scritta AUTO inizia a lampeggiare velocemente, rilasciare il tasto solo quando il display visualizza il messaggio PRG.	
4	Ha inizio la fase di autoregolazione, il display visualizza il messaggio PRG. La centrale comanda diverse manovre di apertura e chiusura a varie velocità. Al termine delle manovre il display visualizza il messaggio "OK"	PRG
5	La centrale ritorna nel menu AUTO. Per uscire dalla programmazione premere simultaneamente i pulsanti [PGM] e [↑] o, in alternativa, togliere alimentazione o attendere 60 secondi.	PGM+↑

\* La fase di rallentamento deve essere attivata per mezzo del parametro TSM, la centrale viene fornita con il parametro settato a 0 (Off); la funzione AUTO non attiva il rallentamento ma si limita a definire un adeguato valore di coppia.

**L'intervento delle fotocellule o di qualsiasi comando da trasmettitore o selettore a chiave, interrompe la fase di autosest, visualizzando il messaggio ERR1/2/3. E' necessario pertanto ripetere la procedura.**

Ogni procedura di autoregolazione sovrascrive la precedente.

**Effettuare una procedura di autosest dopo ogni intervento di manutenzione o modifica della porta.**

## Regolazione del tempo di chiusura automatica (TCA)

La funzione di chiusura automatica consente di impostare un tempo trascorso il quale, nel caso l'anta si trovi in posizione di apertura, la centrale comanda autonomamente una manovra di chiusura.

Con questa funzione attiva, anche se si dimentica di dare il comando di chiusura, o nel caso di comandi simultanei, la centrale provvede comunque a chiudere l'anta dopo il tempo impostato.

L'impostazione di fabbrica prevede 30 secondi di tempo prima della chiusura automatica.

1	Premere il pulsante [PGM] per accedere alla programmazione o se la centrale si trova già nel menu di programmazione, premere il pulsante [↑] fino a visualizzare la funzione TCA.	TcA
2	Premere il pulsante [PGM] per entrare nella regolazione del parametro TCA. Il display visualizza il valore corrente del parametro TCA. Con il tasto [↑] selezionare uno di questi valori: 0 La funzione TCA è disattivata. 1 Il tempo di pausa è impostato a 10 secondi (impostazione di default) 2 Il tempo di pausa è impostato a 30 secondi 3 Il tempo di pausa è impostato a 60 secondi 4 Il tempo di pausa è impostato a 90 secondi	0000 0004
3	Confermare il valore desiderato per mezzo del tasto [PGM], il display visualizza il messaggio PRG.	PrG
4	La centrale ritorna nel menu TCA. Per uscire dalla programmazione premere simultaneamente i pulsanti [PGM] e [↑] o, in alternativa, togliere alimentazione o attendere 60 secondi.	PGM+↑

## Regolazione della forza motore (PMOT)

La forza applicata viene normalmente impostata automaticamente dalla centrale durante la fase di autoregolazione (Auto).

Per mezzo di questo menù è possibile modificare quanto impostato dalla centrale, per sopperire ad esempio ad un eventuale punto di attrito.

1	Premere il pulsante [PGM] per accedere alla programmazione o se la centrale si trova già nel menu di programmazione, premere il pulsante [↑] fino a visualizzare la funzione PMOT	PMot
2	Premere il pulsante [PGM] per entrare nella regolazione PMOT. Il display visualizza il valore corrente del parametro PMOT. Con il tasto [↑] selezionare uno di questi valori: 1 coppia motori bassa 2 coppia motori medio/bassa 3 coppia motori medio/alta 4 coppia motori alta (impostazione di default)	0001 0004
3	Confermare il valore desiderato per mezzo del tasto [PGM], il display visualizza il messaggio PRG.	PrG
4	La centrale ritorna nel menu PMOT. Per uscire dalla programmazione premere simultaneamente i pulsanti [PGM] e [↑] o, in alternativa, togliere alimentazione o attendere 60 secondi.	PGM+↑

## Regolazione del tempo di rallentamento (TSM)

Se si desidera che l'anta rallenti per alcuni secondi prima dell'intervento dei finecorsa, selezionare uno dei valori disponibili, come di seguito descritto.

1	Premere il pulsante [PGM] per accedere alla programmazione o se la centrale si trova già nel menu di programmazione, premere il pulsante [↵] fino a visualizzare la funzione TSM	TSM
2	Premere il pulsante [PGM] per entrare nella regolazione TSM. Il display visualizza il valore corrente del parametro TSM. Con il tasto [↵] selezionare uno di questi valori: 0 Rallentamento non attivo (impostazione di default) 1 3 secondi di rallentamento 2 5 secondi di rallentamento 3 7 secondi di rallentamento 4 10 secondi di rallentamento	0000 0004
3	Confermare il valore desiderato per mezzo del tasto [PGM], il display visualizza il messaggio PRG.	PRG
4	La centrale ritorna nel menu TSM. Per uscire dalla programmazione premere simultaneamente i pulsanti [PGM] e [↵] o, in alternativa, togliere alimentazione o attendere 60 secondi.	PGM+↵

Dopo ogni modifica del valore di questo parametro è necessario procedere con una nuova fase di autoapprendimento

## Modalità funzionamento Passo-Passo (PP)

E' possibile selezionare due modalità differenti del comando Passo-Passo inviato dal trasmettitore o dal selettore a chiave. Nella modalità di default ad ogni pressione del pulsante viene eseguita ciclicamente la seguente progressione di comandi: APRE>STOP>CHIUDE>STOP>APRE> e così di seguito.

E' possibile modificare la sequenza eliminando i comandi di STOP intermedi: APRE>CHIUDE>APRE> e così di seguito.

1	Premere il pulsante [PGM] per accedere alla programmazione o se la centrale si trova già nel menu di programmazione, premere il pulsante [↵] fino a visualizzare la funzione PP.	PP
2	Premere il pulsante [PGM] per entrare nella regolazione PP. Il display visualizza il valore corrente del parametro PP. Con il tasto [↵] selezionare uno di questi valori: ON funzionamento APRE>CHIUDE>APRE (default) OFF funzionamento APRE>STOP>CHIUDE>STOP>APRE>	on off
3	Confermare il valore desiderato per mezzo del tasto [PGM], il display visualizza il messaggio PRG.	PRG
4	La centrale ritorna nel menu PP. Per uscire dalla programmazione premere simultaneamente i pulsanti [PGM] e [↵] o, in alternativa, togliere alimentazione o attendere 60 secondi.	PGM+↵

## Modalità funzionamento Pre-lampeggio (Pre)

E' possibile impostare una modalità di avviso di manovra imminente attraverso la funzione pre-lampeggio. Una volta attivata, il lampeggiante si accende 3s prima dell'inizio del movimento della porta.

1	Premere il pulsante [PGM] per accedere alla programmazione o se la centrale si trova già nel menu di programmazione, premere il pulsante [↵] fino a visualizzare la funzione Pre.	PrE
2	Premere il pulsante [PGM] per entrare nella regolazione Pre. Il display visualizza il valore corrente del parametro Pre. ON pre-lampeggio attivato OFF pre-lampeggio disattivato (default)	on off
3	Confermare il valore desiderato per mezzo del tasto [PGM], il display visualizza il messaggio PRG.	PRG
4	La centrale ritorna nel menu PRE. Per uscire dalla programmazione premere simultaneamente i pulsanti [PGM] e [↵] o, in alternativa, togliere alimentazione o attendere 60 secondi.	PGM+↵

## Funzione condominiale (IBL)

Nel caso di utilizzi condominiali, può essere preferibile che ulteriori comandi dati durante la fase di apertura dell'anta vengano ignorati.

Questa funzione può risultare utile nel caso di utilizzo da parte di molti utenti, in modo da evitare che più comandi di apertura dati simultaneamente provochino l'arresto del movimento.

1	Premere il pulsante [PGM] per accedere alla programmazione o se la centrale si trova già nel menù di programmazione, premere il pulsante [↵] fino a visualizzare la funzione IBL	IBL
2	Premere il pulsante [PGM] per entrare nella regolazione IBL. Il display visualizza il valore corrente del parametro IBL. ON Modalità IBL attivata OFF Modalità IBL disattivata (default)	on off
3	Confermare il valore desiderato per mezzo del tasto [PGM], il display visualizza il messaggio PRG.	PrG
4	La centrale ritorna nel menu IBL. Per uscire dalla programmazione premere simultaneamente i pulsanti [PGM] e [↵] o, in alternativa, togliere alimentazione o attendere 60 secondi.	PGM+↵

## Selezione del funzionamento fotocellule (PHCL)

E' possibile selezionare la modalità di funzionamento delle fotocellule collegate all'ingresso PHOT. Normalmente le fotocellule sono attive solo in fase di chiusura, per consentire l'accesso del veicolo anche a cancello non completamente aperto. Se si desidera invece l'intervento anche in fase di apertura, modificare il parametro come segue:

1	Premere il pulsante [PGM] per accedere alla programmazione o se la centrale si trova già nel menù di programmazione, premere il pulsante [↵] fino a visualizzare il menù PHCL	PhcL
2	Premere il pulsante [PGM] per entrare nella regolazione PHCL. Il display visualizza il valore corrente del parametro PHCL. Con il tasto [↵] selezionare uno di questi valori: ON Fotocellule attiva in fase di apertura e chiusura OFF Fotocellule attiva solo in fase di chiusura (default)	on off
3	Confermare il valore desiderato per mezzo del tasto [PGM], il display visualizza il messaggio PRG.	PrG
4	La centrale ritorna nel menu PHCL. Per uscire dalla programmazione premere simultaneamente i pulsanti [PGM] e [↵] o, in alternativa, togliere alimentazione o attendere 60 secondi.	PGM+↵

## Selezione del verso di rotazione motore (MINV)

I cancelli scorrevoli possono avere l'apertura con scorrimento a destra (DX) o sinistra (SX) come indicato in Figura.



A seconda della posizione del motore può essere necessario invertire il senso di rotazione.

1	Premere il pulsante [PGM] per accedere alla programmazione o se la centrale si trova già nel menù di programmazione, premere il pulsante [↵] fino a visualizzare il menù MINV	Minv
2	Premere il pulsante [PGM] per entrare nella regolazione MINV. Il display visualizza il valore corrente del parametro MINV. Con il tasto [↵] selezionare uno di questi valori: C_O Motore con apertura a destra (DX) O_C Motore con apertura a sinistra (SX) - impostazione di default	o--c c--o
3	Confermare il valore desiderato per mezzo del tasto [PGM], il display visualizza il messaggio PRG.	PrG
4	La centrale ritorna nel menu MINV. Per uscire dalla programmazione premere simultaneamente i pulsanti [PGM] e [↵] o, in alternativa, togliere alimentazione o attendere 60 secondi.	PGM+↵



## Funzione risparmio energetico (ESA)

Se la funzione ESA è attiva, la centrale, una volta terminata la manovra di apertura o chiusura, si pone nella condizione di massima efficienza energetica, riducendo al minimo il consumo di energia, togliendo alimentazione al trasformatore e alle uscite accessori.

1	Premere il pulsante [PGM] per accedere alla programmazione o se la centrale si trova già nel menù di programmazione, premere il pulsante [↑] fino a visualizzare la funzione ESA	ESA
2	Premere il pulsante [PGM] per entrare nella configurazione ESA. La centrale visualizza il valore corrente del parametro ESA. Con il pulsante [↑] selezionate uno dei seguenti valori: ON Modalità ESA attiva (impostazione di default) OFF Modalità ESA disattivata	on off
3	Confermare il valore desiderato per mezzo del tasto [PGM], il display visualizza il messaggio PRG.	PRG
4	La centrale ritorna nel menu ESA. Per uscire dalla programmazione premere simultaneamente i pulsanti [PGM] e [↑] o, in alternativa, togliere alimentazione o attendere 60 secondi.	PGM+↑

Nota: La funzione ESA non si attiva se la scheda caribatteria è in fase di ricarica.

Disabilitare la funzione ESA se si desidera mantenere l'uscita alimentazione accessori sempre attiva, ad esempio nel caso di utilizzo di pulsantiere di comando a 24Vdc, o altri dispositivi che richiedono di essere costantemente alimentati.

## Reset della centrale (Res)

Questa funzione annulla tutte le impostazioni effettuate riportando la centrale alla condizione iniziale.

Cancella anche le impostazioni settate dalla procedura di autoset.

NOTA: Non vengono cancellati eventuali telecomandi memorizzati nel ricevitore radio.

1	Premere il pulsante [PGM] per accedere alla programmazione o se la centrale si trova già nel menù di programmazione, premere il pulsante [↑] fino a visualizzare la funzione Res	rES
2	Premere e mantenere premuto [PGM], il messaggio RES inizia a lampeggiare velocemente.	
3	Quando viene visualizzato il messaggio PRG, rilasciare il pulsante [PGM]. La centrale è ora riportata ai valori di fabbrica.	PRG
4	La centrale ritorna nel menu RES. Per uscire dalla programmazione premere simultaneamente i pulsanti [PGM] e [↑] o, in alternativa, togliere alimentazione o attendere 60 secondi.	PGM+↑







## Memorizzare nuovi trasmettitori (RADI>PP)

Per memorizzare nuovi trasmettitori con funzione Passo-Passo per il comando dell'automazione, procedere come segue:

1	Premere il pulsante [PGM] per accedere alla programmazione o se la centrale si trova già nel menù di programmazione, premere il pulsante [↑] fino a visualizzare il menù Radi	rAd i
2	Premere il pulsante [PGM] per entrare nella funzione Radi. Il display visualizza il primo sottomenù PP.	PP
3	Premere il pulsante [PGM] per entrare nella funzione PP. Il display visualizza il messaggio PUSH.	PUSH
4	Premere entro 5s il pulsante del trasmettitore BY che si desidera associare alla funzione Passo-Passo.	
5	Il display visualizza PRG a conferma dell'avvenuta memorizzazione.	PRG
6	La centrale ritorna nel menu RADI>PP. Per tornare al menù RADI premere simultaneamente i pulsanti [PGM] e [↑]. Per uscire dalla programmazione premere ancora simultaneamente i pulsanti [PGM] e [↑] o, in alternativa, togliere alimentazione, o attendere 60 secondi.	PGM+↑







## Memorizzare funzione pedonale (RADI>Ped)

E' possibile associare ad un qualsiasi pulsante del trasmettitore la funzione pedonale. La funzione pedonale prevede l'apertura parziale per un tempo di 7s, procedere come segue:

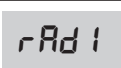
1	Premere il pulsante [PGM] per accedere alla programmazione o se la centrale si trova già nel menu di programmazione, premere il pulsante [↑] fino a visualizzare il menu Radi	
2	Premere il pulsante [PGM] per entrare nella funzione Radi. Il display visualizza il primo sottomenu PP. Premere [↑] per visualizzare il sottomenu Ped	
3	Premere il pulsante [PGM] per entrare nella funzione Ped. Il display visualizza il messaggio PUSH lampeggiante.	
4	Premere entro 10s il pulsante del trasmettitore BY che si desidera associare alla funzione Pedonale (ad esempio se il tasto 1 è già stato associato alla funzione Passo-Passo, è possibile associare il tasto T2 alla funziona Pedonale).	
5	Il display visualizza OK a conferma dell'avvenuta memorizzazione.	
6	La centrale ritorna nel menu RADI>PED. Per tornare al menù RADI premere simultaneamente i pulsanti [PGM] e [↑]. Per uscire dalla programmazione premere ancora simultaneamente i pulsanti [PGM] e [↑] o, in alternativa, togliere alimentazione, o attendere 60 secondi.	

## Cancellazione trasmettitori (RADI>CLR)

Per cancellare un trasmettitore già inserito in memoria, procedere come segue:

1	Premere il pulsante [PGM] per accedere alla programmazione o se la centrale si trova già nel menù di programmazione, premere il pulsante [↑] fino a visualizzare il menù Radi	
2	Premere il pulsante [PGM] per entrare nella funzione Radi. Il display visualizza il primo sottomenù PP. Premere [↑] per visualizzare il sottomenu CLR	
3	Premere il pulsante [PGM] per entrare nella funzione CLR. Il display visualizza PUSH.	
4	Premere entro 5s un pulsante qualsiasi del trasmettitore BY che si desidera cancellare.	
5	Il display visualizza OK a conferma dell'avvenuta cancellazione.	
6	La centrale ritorna nel menu RADI>CLR. Per tornare al menù RADI premere simultaneamente i pulsanti [PGM] e [↑]. Per uscire dalla programmazione premere ancora simultaneamente i pulsanti [PGM] e [↑] o, in alternativa, togliere alimentazione, o attendere 60 secondi.	

## Centrale di comando compatibile ARC

### IMPORTANTE, LEGGERE CON ATTENZIONE:

Il ricevitore radio presente in questo prodotto è compatibile con i nuovi trasmettitori ARC (Advanced Rolling Code) i quali, grazie alla codifica a 128 bit, garantiscono una superiore sicurezza anticopiatura.

La memorizzazione dei nuovi trasmettitori ARC è del tutto analoga a quella dei normali trasmettitori Rolling Code con codifica HCS, ma occorre tenere presente che:

- 1) Trasmettitori ARC e Rolling Code HCS non possono essere memorizzati in una singola ricevente.
- 2) Il primo trasmettitore memorizzato stabilisce la tipologia di trasmettitori da utilizzare in seguito. Se il primo trasmettitore memorizzato è ARC, non sarà possibile memorizzare trasmettitori Rolling Code HCS, e viceversa.
- 3) I trasmettitori a codice fisso possono essere utilizzati solo in abbinamento ai trasmettitori Rolling Code HCS. Non sono quindi utilizzabili in abbinamento ai trasmettitori ARC.
- 4) Se si desidera cambiare tipologia di trasmettitori è necessario procedere con un reset della ricevente (come indicato nel manuale).

## Cancellazione completa della memoria del ricevitore (RADI>RTR)

Per cancellare completamente la memoria, eliminando tutti i telecomandi precedentemente inseriti, procedere come segue:

1	Premere il pulsante [PGM] per accedere alla programmazione o se la centrale si trova già nel menù di programmazione, premere il pulsante [↵] fino a visualizzare il menù Radi	
2	Premere il pulsante [PGM] per entrare nella funzione Radi. Il display visualizza il primo sottomenù PP. Premere [↵] tre volte per visualizzare il sottomenù RTR	
3	Premere il pulsante [PGM] per entrare nella funzione RTR, il messaggio RTR inizia a lampeggiare lentamente. Premere [PGM], viene visualizzato il messaggio PRG ed ha inizio la cancellazione.	
4	Quando il messaggio PRG si spegne, il display visualizza il messaggio OK per circa 2 secondi. Tutti i telecomandi sono ora cancellati dalla memoria.	
6	La centrale ritorna nel menu RADI>RTR. Per tornare al menù RADI premere simultaneamente i pulsanti [PGM] e [↵]. Per uscire dalla programmazione premere ancora simultaneamente i pulsanti [PGM] e [↵] o, in alternativa, togliere alimentazione, o attendere 60 secondi.	PGM+↵

## Duplicazione rapida telecomandi

Se si dispone di un trasmettitore già memorizzato (TX1), è possibile duplicarlo (TX2) senza necessità di accedere alla centrale per la programmazione, procedere come segue:

1	Con il telecomando già memorizzato (TX1), dare un comando di apertura ed attendere che l'anta si trovi in posizione di completa apertura (la funzione TCA deve essere attivata).	
2	Premere il tasto nascosto del trasmettitore già memorizzato (TX1)	TX1
3	Premere, entro 5s, il pulsante del trasmettitore già memorizzato (TX1) corrispondente al canale da associare al nuovo trasmettitore. Il lampeggiante si accende.	TX1
4	Premere entro 10s il tasto nascosto del nuovo trasmettitore (TX2)	TX2
5	Premere, entro 5s, il pulsante del nuovo trasmettitore (TX2) da associare al canale selezionato al punto 2. Il lampeggiante si spegne.	TX2
6	La ricevente memorizza il nuovo trasmettitore ed esce immediatamente dalla programmazione.	

## Cosa fare se...

Di seguito sono indicati i più comuni problemi di funzionamento e le relative soluzioni. :

Problema	Causa	Soluzione
L'automazione non funziona	<p>Manca l'alimentazione di rete</p> <p>La centrale non è collegata</p> <p>Le fotocellule sono impegnate</p> <p>Uno o più fusibili di protezione sono intervenuti</p>	<p>Controllare la presenza di alimentazione di rete</p> <p>Verificare tutti i collegamenti alla centrale di comando</p> <p>Verificare che nessun ostacolo si interponga tra le fotocellule</p> <p>Verificare l'integrità dei fusibili e nel caso sostituirli.</p>
L'automazione non funziona utilizzando il telecomando.	<p>La batteria del telecomando è scarica, il led del telecomando lampeggia velocemente</p> <p>Il telecomando non è stato memorizzato</p>	<p>Sostituire le batterie del telecomando</p> <p>Effettuare la memorizzazione del telecomando.</p>
L'automazione non funziona utilizzando il selettore a chiave	Il selettore non è collegato correttamente o è difettoso.	Verificare i collegamenti del selettore a chiave o sostituirlo se difettoso
In fase di apertura o chiusura la porta si arresta, inverte il movimento per qualche secondo e si ferma.	E' intervenuto il sensore di rilevamento ostacolo	<p>Se non sono presenti ostacoli, sbloccare il motore e verificare la presenza di punti di attrito. Effettuare un nuovo autoapprendimento.</p> <p>Aumentare il valore del parametro PMOT</p>
La porta non si chiude	<p>Ingresso STOP attivo.</p> <p>Ostacolo tra le fotocellule o fotocellula guasta</p>	<p>Verificare i collegamenti dell'ingresso STOP</p> <p>Rimuovere l'ostacolo o verificare le fotocellule</p>
Il lampeggiante non si accende	<p>La lampadina si è bruciata</p> <p>Il lampeggiante non è collegato correttamente</p>	<p>Sostituire la lampadina</p> <p>Verificare i collegamenti.</p>

Il display LCD della centrale di comando sia durante il normale funzionamento, sia in caso di guasto, visualizza alcuni messaggi:

Messaggio	Descrizione
<i>Err</i>	Arresto della fase autosest mediante pressione simultanea dei pulsanti [PGM] e [†]
<i>Err 1</i>	Errore motore. Controllare il collegamento del motore o motore guasto
<i>Err 2</i>	Errore fotocellule. Controllare i collegamenti delle fotocellule o fotocellule guaste.
<i>Err 3</i>	Errore attivazione ingresso PP durante la fase di autosest
<i>Err 4</i>	Errore attivazione ingresso STOP durante la fase di autosest
<i>PP</i>	Ingresso PP attivo
<i>StoP</i>	Ingresso STOP attivo
<i>Phot</i>	Ingresso fotocellula attivo
<i>oPEn</i>	Inizio manovra di apertura
<i>cLoS</i>	Inizio manovra di chiusura
<i>ALt</i>	Arresto della manovra per mezzo del comando PP o ingresso STOP.
<i>bAtt</i>	L'automazione sta funzionando con la batteria tampone in assenza di alimentazione di rete (solo con accessorio CB.BY installato).

## EC Declaration of conformity

Declaration pursuant to Directives 2004/108/EC(EMC); 2006/95/EC(LVD)

Manufacturer:

**Automatismi Benincà SpA**

Address:

**Via Capitello, 45 - 36066 Sandrigo (VI) - Italy**

Declares that the product:

**Command central for 1 24Vdc motor, for single or sliding doors: CP.PONY**

is compliant with the conditions of the following EC Directives:

• **DIRECTIVE 2004/108/EC OF THE EUROPEAN PARLIAMENT AND COUNCIL** of December 15 2004 regarding the approximation of the legislations of the member States relative to electromagnetic compatibility and that repeals directive 89/336/CEE, according to the following concurred norms:

EN 61000-6-2:2005, EN 61000-6-3:2007.

• **DIRECTIVE 2006/95/EC OF THE EUROPEAN PARLIAMENT AND THE COUNCIL** of December 12 2006 concerning the approximation of the legislations of the member States relative to electrical material destined to be used within certain voltage limits, according to the following concurred regulations:

EN 60335-1:2002 + A1:2004 + A11:2004 + A12:2006 + A2:2006 + A13:2008; EN 60335-2-103:2003.

if applicable :

• **DIRECTIVE 1999/5/EC OF THE EUROPEAN PARLIAMENT AND THE COUNCIL** of March 9 1999 regarding radio devices and terminal and telecommunications devices and the reciprocal recognisances of their conformity, according to the following concurred regulations: ETSI EN 301 489-3 V1.4.1 (2002) + ETSI EN 301 489-1 V1.4.1 (2002) + ETSI EN 300 220-3 V1.1.1 (2000) + EN 60950-1 (2001)

Benincà Luigi, Legal manager.  
Sandrigo, 02/11/2010.

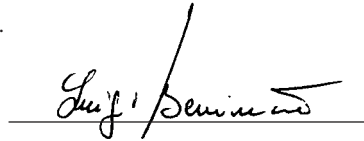

## WARNINGS

This manual has been especially written to be use by qualified fitters.

None of the information provide in this manual can be considered as being of interest for the end users.

Preserve this manual for future needs.

The technician has to furnish all the information related to the step by step function, the manual and the emergency function of the operator, and to deliver the manual to the final user.



Foresee on the supply net an onnipolar switch or selector with distance of the contacts equal or superior to 3 mms.

Verify that of the electrical system there is an awry differential interrupter and overcurrent protection.

Some typologies of installation require the connection of the shutter to be link at a conductive mass of the ground according to the regulations in force.

The electrical installation and the operating logic must comply with the regulations in force.

The leads fed with different voltages must be physically separate, or they must be suitably insulated with additional insulation of at least 1 mm.

The leads must be secured with an additional fixture near the terminals.

During installation, maintenance and repair, interrupt the power supply before opening the lid to access the electrical parts

Check all the connections again before switching on the power.

The unused N.C. inputs must be bridged.

The descriptions and the present illustrations in this manual are not binding. Leaving the essential characteristics of the product unchanged, the manufacturer reserves himself the right to bring any change of technical, constructive or commercial character without undertaking himself to update the present publication.

## Control unit CP.PONY connections

Except for the mains connection cable, all electric connections have a voltage of 24V and can also be performed by unqualified staff.

Connect all accessories making reference to the layout in figure 33 and to the "Electric connections" paragraph, for that concerning the types of cable.

To make connection easier, the accessory clamps have colours that correspond to those of the control unit.

### KEY:

- 1 Line protection fuse
- 2 Accessories protection fuse
- 3 "PGM" programming button
- 4 Programming button "↑"
- 5 LCD

### DESCRIPTION OF THE TERMINAL BOARDS

CLAMP	COLOUR	DESCRIPTION
PHOT	GREEN	NC input from the RX photocell. The two clamps are connected to each other by a wire (ref. "A"). Remove this wire only if the photocell is connected.
STOP	BLACK	STOP input NC contact for auxiliary "STOP" command (optional). The two clamps are connected to each other by a wire (ref. "A"). Remove this wire only if a device is connected to this input.
PP	WHITE	'Step-by Step' command input from the key selector. At every impulse sent from the selector a sequence of commands, which can be configured using the PP function, is performed cyclically.
24V	YELLOW	24Vdc output for photocells power supply. Respect the polarities + and - in the connections (ref "B").
BLINK	RED	24Vdc flashing light connection output
SHIELD/ANT	BLUE	Connection of the aerial built-in the flashing light. When connecting the RG58 cable, the external shield must be connected to the SHIELD clamp.

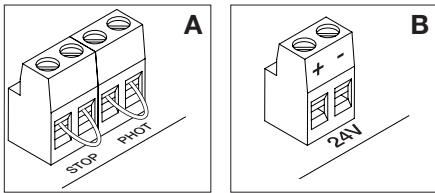
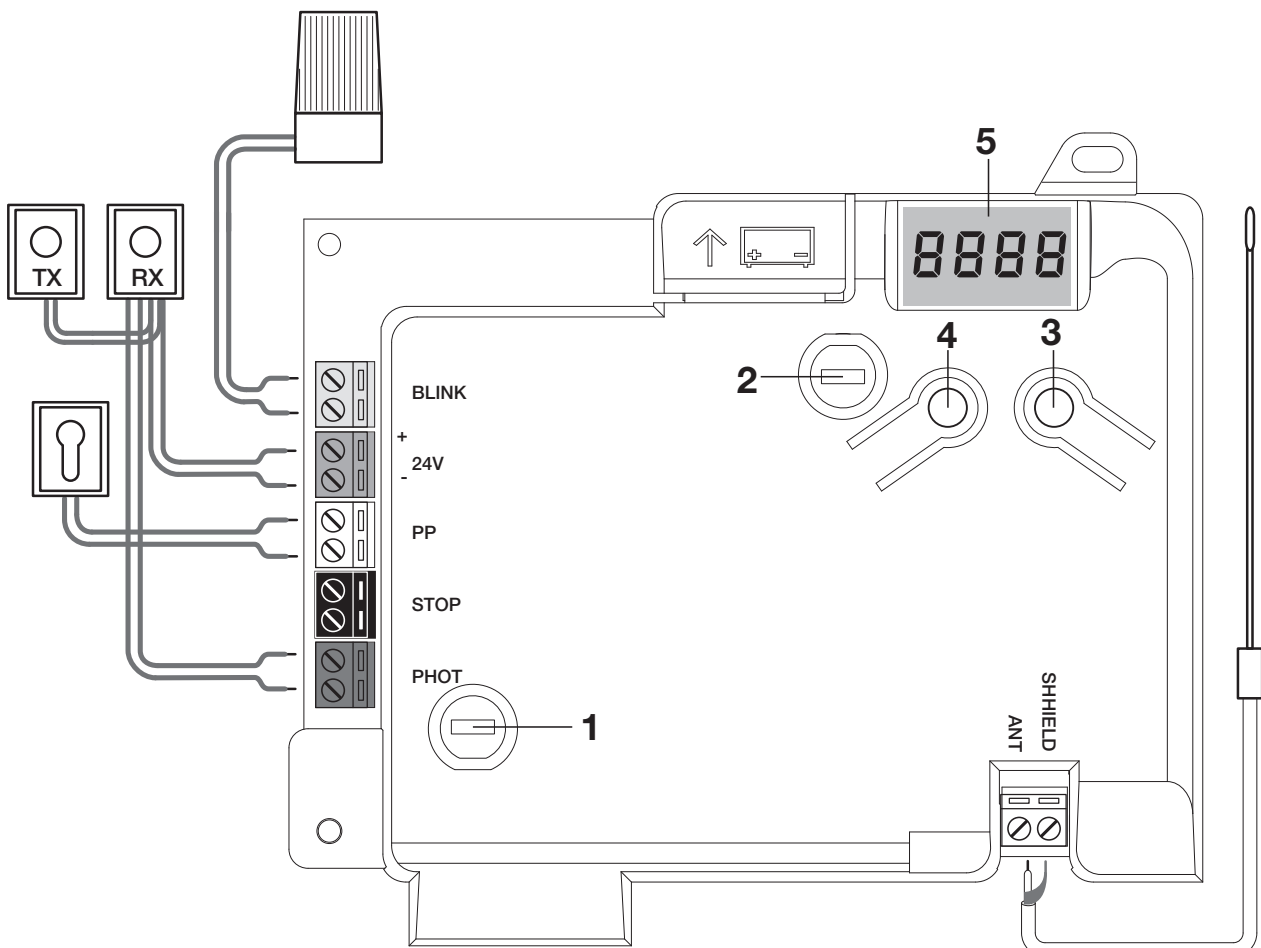

Fig.1



## Programming the CP.PONY control unit - Introduction

Programming of the control unit allows the regulation of all parameters indispensable for the correct functioning of the automation.

Programming takes place by means of a series of menus that can be selected from the LCD. A function corresponds to every menu, which will be described successively.

PGM	The "PGM" button allows to enter programming, select the pre-selected menu and confirm the value selected.
↑	The "↑" button allows to scroll the various items in the menu and the values to be set cyclically.
PGM+↑	By pressing "↑" and "PGM" at the same time, return to the upper level of the menu or, if already at the first level, exit programming.

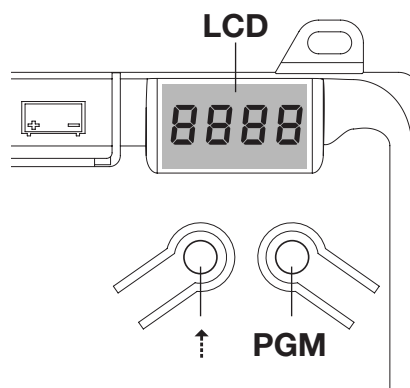

**i** With the display off, the "↑" button performs a Step-by-Step command. This function can be useful during the programming and inspection phases. Pressing the PGM button causes the immediate stop of any leaf movement.

## Self-regulation of the functioning parameters (AUTO)

The first and most important function to program is the self-regulation of the parameters, which allows the control unit to automatically set the end run points, the torque applied to the leaf and the torque in the slowing phase\*.

**⚠** During the autaset operations, the control unit automatically performs several opening and closure manoeuvres. Before proceeding, check that no person, animal or obstacle is or can be in the door manoeuvre area. All the accessories provided for the system should be already connected to the control unit. If further accessories should be added, self-adjustment must be repeated.

Proceed as follows:

- 1- Apply mains power supply to the automation via the pre-wired socket, using an extension if necessary.
- 2- Release the leave, take it manually to about half of the run and block it again.
- 3- Start the autaset phase as described below. As soon as the first manoeuvre starts, carefully check that the leaf moves in the closure direction.

If this is not the case, press "↑" and "PGM" at the same time to interrupt the autaset. The display shows the ERR message. Use the movement direction reverse button (MINV menu) and change the direction of movement.

1	Press the button [PGM] to access programming.	PGM
2	The display shows AUTO, select Auto by pressing the [PGM] button.	AUTO
3	AUTO starts to flash slowly. Press and hold the [PGM] key, after 5 seconds AUTO starts to flash quickly, release the key only when the display shows the PRG message.	
4	The self-regulation phase starts, the display shows PRG. The control unit commands different opening and closing manoeuvres at various speeds. At the end of the manoeuvre the display shows "OK"	PRG
5	The control unit goes back to the AUTO menu. To exit programming, press the [PGM] and [↑] buttons at the same time or, alternatively, remove the power supply or wait 60 seconds.	PGM+↑

\* The slowing phase must be activated via the TSM parameter. The control unit is supplied with the parameter set at 0 (Off); the AUTO function does not activate slowing but is limited to defining a suitable torque value.

**The intervention of the photocells or any other command from the transmitter or key selector, interrupts the autaset phase, displaying the message ERR1/2/3. The procedure must therefore be repeated.**

Every self-regulation procedure overwrites the previous one.

**Perform an autostop procedure after every maintenance intervention or modification of the door.**

## Regulation of the automatic closure time (TCA)

The automatic closure function allows to set a time which, on expiry, if the leaf is in the open position the control unit autonomously commands a closure manoeuvre.

With this function active, if you forget to give the closure command or in the case of simultaneous commands, the control unit closes the leaf after the set time.

The factory setting envisions 30 seconds before automatic closure.

1	Press the [PGM] button to access programming or if the control unit is already in the programming menu, press [↑] until the TCA function is displayed.	t c A
2	Press the [PGM] button to enter the TCA parameter regulation. The display shows the current value of the TCA parameter. Use the [↑] key to select one of these values: 0 The TCA function is deactivated. 1 The pause time is set at 10 seconds (default setting) 2 The pause time is set at 30 seconds 3 The pause time is set at 60 seconds 4 The pause time is set at 90 seconds	0000 0004
3	Confirm the desired value using the [PGM] key, the display shows PRG.	P r G
4	The control unit goes back to the TCA menu. To exit programming, press the [PGM] and [↑] buttons at the same time or, alternatively, remove the power supply or wait 60 seconds.	PGM+↑

## Regulation of the motor thrust (PMOT)

The force applied is normally set automatically by the control unit during the self-regulation phase (*Auto*).

This menu can be used to modify that set by the control unit, to make up for a friction point for example.

1	Press the [PGM] button to access programming or if the control unit is already in the programming menu, press [↑] until the PMOT function is displayed.	P M o t
2	Press the [PGM] button to enter the PMOT regulation. The display shows the current value of the PMOT parameter. Use the [↑] key to select one of these values: 1 low motors torque 2 medium/low motors torque 3 medium/high motors torque 4 high motors torque (default setting)	0001 0004
3	Confirm the desired value using the [PGM] key, the display shows PRG.	P r G
4	The control unit goes back to the PMOT menu. To exit programming, press the [PGM] and [↑] buttons at the same time or, alternatively, remove the power supply or wait 60 seconds.	PGM+↑



## Regulation of the slowing time (TSM)

If the leaf is to slow for a few seconds before the end run intervention, select one of the values available, as described below.

1	Press the [PGM] button to access programming or if the control unit is already in the programming menu, press [↵] until the TSM function is displayed.	TSM
2	Press the [PGM] button to enter the TSM regulation. The display shows the current value of the TSM parameter. Use the [↵] key to select one of these values: 0 Slowing not active (default setting) 1 3 slowing seconds 2 5 slowing seconds 3 7 slowing seconds 4 10 slowing seconds	0000 0004
3	Confirm the desired value using the [PGM] key, the display shows PRG.	PRG
4	The control unit goes back to the TSM menu. To exit programming, press the [PGM] and [↵] buttons at the same time or, alternatively, remove the power supply or wait 60 seconds.	PGM+↵

After every modification of the value of this parameter, it is necessary to proceed with a new self-learning phase

## Step-by-Step functioning mode (PP)

It is possible to select two different modes of the Step-by-Step command sent from the transmitter or the key selector. Every time the button is pressed in the default mode, the following progression of commands is performed cyclically: OPEN>STOP>CLOSE>STOP>OPEN> and so on.

The sequence can be modified by eliminating the intermediate STOP commands: OPEN>CLOSE>OPEN> and so on.

1	Press the [PGM] button to access programming or if the control unit is already in the programming menu, press [↵] until the PP function is displayed.	PP
2	Press the [PGM] button to enter the PP regulation. The display shows the current value of the PP parameter. Use the [↵] key to select one of these values: ON OPEN>CLOSE>OPEN functioning (default) OFF OPEN>STOP>CLOSE>STOP>OPEN> functioning	on off
3	Confirm the desired value using the [PGM] key, the display shows PRG.	PRG
4	The control unit goes back to the PP menu. To exit programming, press the [PGM] and [↵] buttons at the same time or, alternatively, remove the power supply or wait 60 seconds.	PGM+↵

## Pre-flashing functioning mode (Pre)

An imminent manoeuvre warning mode can be set through the pre-flashing function.

Once activated, the flashing light switches on 3 seconds before the door starts to move.

1	Press the [PGM] button to access programming or if the control unit is already in the programming menu, press [↵] until the Pre function is displayed.	PRE
2	Press the [PGM] button to enter the Pre regulation. The display shows the current value of the Pre parameter. ON pre-flashing activated OFF pre-flashing deactivated (default)	on off
3	Confirm the desired value using the [PGM] key, the display shows PRG.	PRG
4	The control unit goes back to the PRE menu. To exit programming, press the [PGM] and [↵] buttons at the same time or, alternatively, remove the power supply or wait 60 seconds.	PGM+↵

## Condominium function (IBL)

If used in condominiums, it may be preferable that further commands given during the opening phase are ignored. This function can result useful if many users are involved, in a way to prevent several opening commands, given at the same time, causing the movement to stop.

1	Press the [PGM] button to access programming or if the control unit is already in the programming menu, press [↵] until the IBL function is displayed.	IBL
2	Press the [PGM] button to enter the IBL regulation. The display shows the current value of the IBL parameter. ON IBL mode activated OFF IBL mode deactivated (default)	on off
3	Confirm the desired value using the [PGM] key, the display shows PRG.	PrG
4	The control unit goes back to the IBL menu. To exit programming, press the [PGM] and [↵] buttons at the same time or, alternatively, remove the power supply or wait 60 seconds.	PGM+↵

## Selection of photocells functioning (PHCL)

It is possible to select the functioning mode of the photocells connected to the PHOT input. Normally, the photocells are active only in the closing phase, to allow the access of the vehicle even when the gate is not completely open. If this intervention is also desired in the opening phase, modify the parameter as follows:

1	Press the [PGM] button to access programming or if the control unit is already in the programming menu, press [↵] until the PHCL menu is displayed.	PhcL
2	Press the [PGM] button to enter the PHCL regulation. The display shows the current value of the PHCL parameter. Use the [↵] key to select one of these values: ON Photocells active in the opening and closing phase OFF Photocells only active in the closure phase (default)	on off
3	Confirm the desired value using the [PGM] key, the display shows PRG.	PrG
4	The control unit goes back to the PHCL menu. To exit programming, press the [PGM] and [↵] buttons at the same time or, alternatively, remove the power supply or wait 60 seconds.	PGM+↵

## Selection of direction of rotation of the motor (MINV)

The sliding gates can open by sliding to the right or to the left, as indicated in Figure.



The direction of rotation may have to be inverted according to the position of the motor.

1	Press the [PGM] button to access programming or if the control unit is already in the programming menu, press [↵] until the MINV menu is displayed.	Minv
2	Press the [PGM] button to enter the MINV regulation. The display shows the current value of the MINV parameter. Use the [↵] key to select one of these values: C_O Motor with opening to the right O_C Motor with left opening - default setting-	o--c c--o
3	Confirm the desired value using the [PGM] key, the display shows PRG.	PrG
4	The control unit goes back to the MINV menu. To exit programming, press the [PGM] and [↵] buttons at the same time or, alternatively, remove the power supply or wait 60 seconds.	PGM+↵

## Energy saving functioning mode (ESA)

With the “ESA” energy saving function activated ,when a full opening or closing cycle is complete the control panel is in a condition of full energetic efficiency ,reducing at the minimum the energetic consumption by taking off power supply from the transformer and accessories.

1	Press the [PGM] button to access programming or if the control unit is already in the programming menu, press [↑] until the ESA function is displayed.	ESA
2	Press the [PGM] button to enter the ESA regulation. The display shows the current value of the ESA parameter. ON      ESA mode activated (default) OFF     ESA mode deactivated	on off
3	Confirm the desired value using the [PGM] key, the display shows PRG.	PrG
4	The control unit goes back to the ESA menu. To exit programming, press the [PGM] and [↑] buttons at the same time or, alternatively, remove the power supply or wait 60 seconds.	PGM+↑

Note :The ESA function does not work when the charger is in charging mode.

The ESA function must be disabled when there is the need of keeping the accessories output always activated ,for example when a 24Vdc keypad or any other device that needs constant power supply is linked to the control panel.

## Resetting the control unit (Res)

This function annuls all settings made, taking the control unit back to the initial conditions.

It also deletes the settings of the autostart procedure.

NOTE: Any remote controls memorised in the radio receiver are not deleted.

1	Press the [PGM] button to access programming or if the control unit is already in the programming menu, press [↑] until the Res function is displayed.	rES
2	Press and hold [PGM], the RES message starts to flash quickly.	
3	Release the [PGM] button when the PRG message is displayed. The control unit is now taken to factory values.	PrG
4	The control unit goes back to the RES menu. To exit programming, press the [PGM] and [↑] buttons at the same time or, alternatively, remove the power supply or wait 60 seconds.	PGM+↑







## Memorising new transmitters (RADI>PP)

To memorise new transmitters with Step-by-Step function for the automation command, proceed as follows:

1	Press the [PGM] button to access programming or if the control unit is already in the programming menu, press [↑] until the Radi menu is displayed.	rAd I
2	Press the [PGM] button to enter the Radi function. The display shows the first sub-menu PP.	PP
3	Press the [PGM] button to enter the PP function. The display shows the PUSH message.	PUSH
4	Press the BY transmitter button that is to be associated to the Step-by-Step function within 5 seconds.	
5	The display shows PRG to confirm memorisation.	PrG
6	The control unit goes back to the RADI>PP menu. To go back to the RADI menu, press the [PGM] and [↑] buttons at the same time. To exit programming, press the [PGM] and [↑] buttons at the same time again or, alternatively, remove the power supply or wait 60 seconds.	PGM+↑







## Memorising pedestrian function (RADI>Ped)

The pedestrian function can be associated to any transmitter button. The pedestrian function envisions partial opening for 7 seconds, proceed as follows:

1	Press the [PGM] button to access programming or if the control unit is already in the programming menu, press [↵] until the Radi menu is displayed.	
2	Press the [PGM] button to enter the Radi function. The display shows the first sub-menu PP. Press [↵] to display the Ped sub-menu.	
3	Press the [PGM] button to enter the Ped function. The display shows the flashing PUSH message.	
4	Press the BY transmitter button that is to be associated to the Pedestrian function within 10 seconds (e.g. if key 1 has already been associated to the Step-by-Step function, key T2 can be associated to the Pedestrian function).	
5	The display shows OK to confirm memorisation.	
6	The control unit goes back to the RADI>PED menu. To go back to the RADI menu, press the [PGM] and [↵] buttons at the same time. To exit programming, press the [PGM] and [↵] buttons again at the same time again or, alternatively, remove the power supply or wait 60 seconds.	

## Deleting transmitters (RADI>CLR)

Proceed as follows to delete a transmitter already inserted in the memory:

1	Press the [PGM] button to access programming or if the control unit is already in the programming menu, press [↵] until the Radi menu is displayed.	
2	Press the [PGM] button to enter the Radi function. The display shows the first sub-menu PP. Press [↵] to display the CLR sub-menu	
3	Press the [PGM] button to enter the CLR function. The display shows PUSH.	
4	Press any transmitter button BY that is to be deleted within 5 s.	
5	The display shows OK to confirm cancellation.	
6	The control unit goes back to the RADI>CLR menu. To go back to the RADI menu, press the [PGM] and [↵] buttons at the same time. To exit programming, press the [PGM] and [↵] buttons again at the same time again or, alternatively, remove the power supply or wait 60 seconds.	

## ARC compatible control unit

IMPORTANT, PLEASE READ CAREFULLY:



The radio receiver in this product is compatible with the new ARC (Advanced Rolling Code) transmitters which, thanks to 128-bit encryption ensure superior copy-security.

Storing new ARC transmitters is quite similar to that of normal rolling code transmitters with HCS coding, but be aware that:

- 1) ARC transmitters and Rolling Code HCS can not be stored in a single receiver.
- 2) The first transmitter memorized determines the type of transmitters to be used later. If the first transmitter memorized is ARC, you can not store Rolling code HCS transmitters, and vice versa.
- 3) Fixed code transmitters may only be used in conjunction with Rolling code HCS transmitters. They are, therefore, not usable in combination with the ARC transmitters.
- 4) If you want to change the type of transmitters it is necessary to proceed with a receiver reset (as described in the manual).





## Complete deletion of the receiver memory (RADI>RTR)

To delete the memory completely, eliminating all previously-inserted remote controls, proceed as follows:

1	Press the [PGM] button to access programming or if the control unit is already in the programming menu, press [↵] until the Radi menu is displayed.	
2	Press the [PGM] button to enter the Radi function. The display shows the first sub-menu PP. Press [↵] three times to display the RTR sub-menu	
3	Press the [PGM] button to enter the RTR function, the RTR message starts to flash slowly. Press [PGM], the PRG message is displayed and deleting starts.	
4	When the PRG message switches off, the display shows the OK message for about 2 seconds. All remote controls are now deleted from the memory.	
6	The control unit goes back to the RADI>RTR menu. To go back to the RADI menu, press the [PGM] and [↵] buttons at the same time. To exit programming, press the [PGM] and [↵] buttons at the same time again or, alternatively, remove the power supply or wait 60 seconds.	PGM+↵

## Remote controls quick duplication

If you have a transmitter that is already memorised (TX1), it can be duplicated (TX2) without accessing the control unit for programming, proceed as follows:

1	Give an opening command and wait till the leaf is in full opening position using a transmitter already stored in memory (TX1), (TCA function must be enabled).	
2	Press the hidden key of the transmitter, the code of which has already been stored in memory (TX1)	 TX1
3	Within 5 seconds, press the already memorized transmitter key corresponding to the channel to be matched to the new transmitter. The flashing light switches on.	 TX1
4	Within 10 seconds, press the hidden key of the new transmitter (TX2).	 TX2
5	Within 5 seconds, press the key of the new transmitter to be matched to the channel to be matched at the item 2, the flashing light switches off.	 TX2
6	The receiver stores the new transmitter code and exits from the programming mode immediately.	

## What to do if...

Below find the most common functioning problems and the relative solutions. :

Problem	Cause	Solution
The automation does not work	<p>There is no mains power supply</p> <p>The control unit is not connected</p> <p>The photocells are engaged</p> <p>One or more protection fuses have intervened</p>	<p>Check for the presence of mains power supply</p> <p>Check all connections to the control unit</p> <p>Check that there is no obstacle between the photocells</p> <p>Check the integrity of the fuses and replace them if necessary.</p>
The automation does not work using the remote control.	<p>The remote control battery is flat, the remote control LED flashes quickly</p> <p>the remote control has not been memorised</p>	<p>Replace the remote control batteries</p> <p>Memorise the remote control.</p>
The automation does not work using the key selector	<p>The selector is not connected correctly or is faulty.</p>	<p>Check the key selector connections or replace them if faulty</p>
The gate stops in the opening or closure phase, inverts the movement for a few seconds and then stops.	<p>The obstacle detection sensor has intervened</p>	<p>If no obstacles are present, release the motor and check for the presence of friction points. Perform a new self-learning.</p> <p>Increase the value of the PMOT parameter</p>
The door does not close	<p>STOP input active.</p> <p>Obstacle between the photocells or photocells broken</p>	<p>Check the connections of the STOP input</p> <p>Remove the obstacle or check the photocells</p>
The flashing light does not switch on	<p>The bulb has blown</p> <p>The flashing light is not connected correctly</p>	<p>Replace the bulb</p> <p>Check the connections.</p>
The automatic system does not operate. The message PHOT-C is displayed.	<p>The photocells detect an obstacle</p> <p>The photocells have been connected after the self-adjustment phase</p>	<p>Check any obstacle present</p> <p>Repeat the self-adjustment procedure.</p>

The control unit LCD displays several messages during normal functioning and in the case of breakdown:

Message	Description
<i>Err</i>	Stop the autaset phase by pressing the [PGM] and [↑] buttons at the same time
<i>Err 1</i>	Motor error. Check the motor connection or broken motor
<i>Err 2</i>	Photocell error. Check the photocell connections or broken photocells.
<i>Err 3</i>	PP input activation error during the autaset phase
<i>Err 4</i>	STOP input activation error during the autaset phase
<i>PP</i>	PP inlet active
<i>StoP</i>	STOP input active
<i>Phot</i>	Photocell input active
<i>oPEn</i>	Start of opening manoeuvre
<i>cLoS</i>	Start of closure manoeuvre
<i>ALt</i>	Stop the manoeuvre by means of the PP command or STOP input.
<i>bALt</i>	The automation is functioning with the buffer battery in the absence of mains power supply (only with CB.BY accessory installed).

## EG-Konformitätserklärung

Erklärung gemäß Richtlinie 2004/108/CE(EMV); 2006/95/CE(LVD)

Hersteller:

**Automatismi Benincà SpA**

Adresse:

**Via Capitello, 45 - 36066 Sandrigo (VI) - Italien**

Erklärt, dass das Produkt:

**Steuereinheit für 1 Motor zu 24Vdc für Schiebetore: CP.PONY**

folgenden EG-Richtlinien entspricht:

• **RICHTLINIE 2004/108/EG DES EUROPÄISCHEN PARLAMENTS UND DES RATES** vom 15. Dezember 2004 zur Angleichung der Rechtsvorschriften der Mitgliedstaaten über die elektromagnetische Verträglichkeit und zur Aufhebung der Richtlinie 89/336/EWG, gemäß nachstehenden Normen:

EN 61000-6-2:2005, EN 61000-6-3:2007.

• **RICHTLINIE 2006/95/EG DES EUROPÄISCHEN PARLAMENTS UND DES RATES** vom 12. Dezember 2006 zur Angleichung der Rechtsvorschriften der Mitgliedstaaten betreffend elektrische Betriebsmittel zur Verwendung innerhalb bestimmter Spannungsgrenzen, gemäß nachstehenden Normen:

EN 60335-1:2002 + A1:2004 + A11:2004 + A12:2006 + A2:2006 + A13:2008; EN 60335-2-103:2003.

Falls anwendbar:

• **RICHTLINIE 1999/5/EG DES EUROPÄISCHEN PARLAMENTS UND DES RATES** vom 9. März 1999 über Funkanlagen und Telekommunikationsendeinrichtungen und die gegenseitige Anerkennung ihrer Konformität, gemäß nachstehenden Normen: ETSI EN 301 489-3 V1.4.1 (2002) + ETSI EN 301 489-1 V1.4.1 (2002) + ETSI EN 300 220-3 V1.1.1 (2000) + EN 60950-1 (2001)

Benincà Luigi, Rechtsvertreter  
Sandrigo, 05/07/2011.

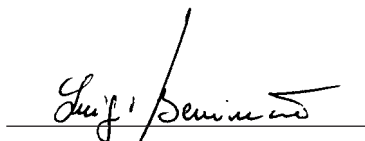

## HINWEISE

Dieses Handbuch ist ausschließlich qualifiziertem Personal für die Installation und Wartung von automatischen Öffnungsvorrichtungen bestimmt.

Es enthält keine Informationen die für den Endbenutzer interessant oder nützlich sein könnten.

Bewahren Sie dieses Handbuch für Nachschlagzwecke auf.

Der Installateur hat dem Benutzer alle Informationen über den automatischen, manuellen und Not-Betrieb der Automatik zusammen mit der Bedienungsanleitung zu liefern.



Das Stromnetz muss mit einem allpoligen Schalter bzw. Trennschalter ausgestattet sein, dessen Kontakte einen Öffnungsabstand gleich oder größer als 3 aufweisen.

Kontrollieren ob der elektrischen Anlage ein geeigneter Differentialschalter und ein Überspannungsschutzschalter vorgeschaltet sind.

Einige Installationstypologien verlangen den Anschluss des Flügels an eine Erdungsanlage laut den geltenden Sicherheitsnormen.

Die elektrische Installation und die Betriebslogik müssen den geltenden Vorschriften entsprechen.

Die Leiter die mit unterschiedlichen Spannungen gespeist werden, müssen physisch getrennt oder sachgerecht mit einer zusätzlichen Isolierung von mindestens 1 mm isoliert werden.

Die Leiter müssen in der Nähe der Klemmen zusätzlich befestigt werden.

Während der Installation, der Wartung und der Reparatur, die Anlage stromlos machen bevor an den elektrischen Teilen gearbeitet wird.

Alle Anschlüsse nochmals prüfen, bevor die Zentrale mit Strom versorgt wird.

Die nicht verwendeten N.C. Eingänge müssen überbrückt werden.

Die in diesem Handbuch enthaltenen Beschreibungen und Abbildungen sind nicht verbindlich. Ausgenommen der Haupteigenschaften des Produkts, behält sich der Hersteller das Recht vor eventuelle technische, konstruktive oder kommerzielle Änderungen vorzunehmen ohne dass er vorliegende Veröffentlichung auf den letzten Stand bringen muss.

## Anschlüsse der Steuerung CP.PONY

Mit Ausnahme des Netzkabels haben alle elektrischen Verbindungen eine Spannung von 24V und können auch durch Nicht-Fachpersonal ausgeführt werden.

Schließen Sie alle Zubehörgeräte entsprechend des Plans in Abbildung 33 an, im Abschnitt „Elektrische Anschlüsse“ finden Sie Hinweise auf die zu verwendenden Kabeltypen.

Um das Anschließen zu vereinfachen, sind die Klemmen des Zubehörs entsprechend den Anschlüssen der Steuerung farblich gekennzeichnet.

### LEGENDE:

- 1 Leitungsschutzsicherung
- 2 Sicherung für das Zubehör
- 3 Programmiertaste „PGM“
- 4 Programmiertaste „↑“
- 5 LCD-Display

### KLEMMENBELEGUNG

KLEMME	FARBE	BESCHREIBUNG
PHOT	GRÜN	NC-Eingang von Lichtschanke RX. Die beiden Klemmen sind miteinander durch einen Draht verbunden (siehe „A“). Entfernen Sie diesen Draht nur dann, wenn die Lichtschanke angeschlossen wird.
STOP	SCHWARZ	Eingang STOP: NC-Kontakt für Zusatzbefehl „STOP“ (optional). Die beiden Klemmen sind miteinander durch einen Draht verbunden (siehe „A“) Entfernen Sie diesen Draht nur dann, wenn an diesen Eingang ein Zubehörgerät angeschlossen wird.
PP	WEISS	Eingang für Schrittbetriebsbetätigung vom Schlüsselschalter. Bei jedem vom Schalter gesendeten Impuls wird in zyklischer Folge eine über die Funktion PP konfigurierbare Befehlsfolge ausgeführt.
24V	GELB	24Vdc-Ausgang für die Stromversorgung der Lichtschranken. Beachten Sie die Polarität + und - bei den Anschlüssen (siehe „B“).
BLINK	ROT	Ausgang Blinkanschluss 24 Vdc.
SHIELD/ANT	BLAU	Anschluss für im Blinklicht eingebaute Antenne. Beim Anschließen des RG58-Kabels ist die äußere Abschirmung an die Klemme SHIELD anzuschließen.



Abb.1



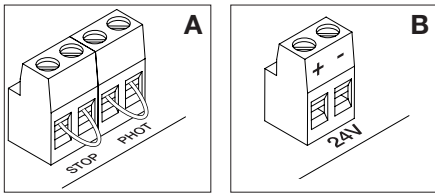
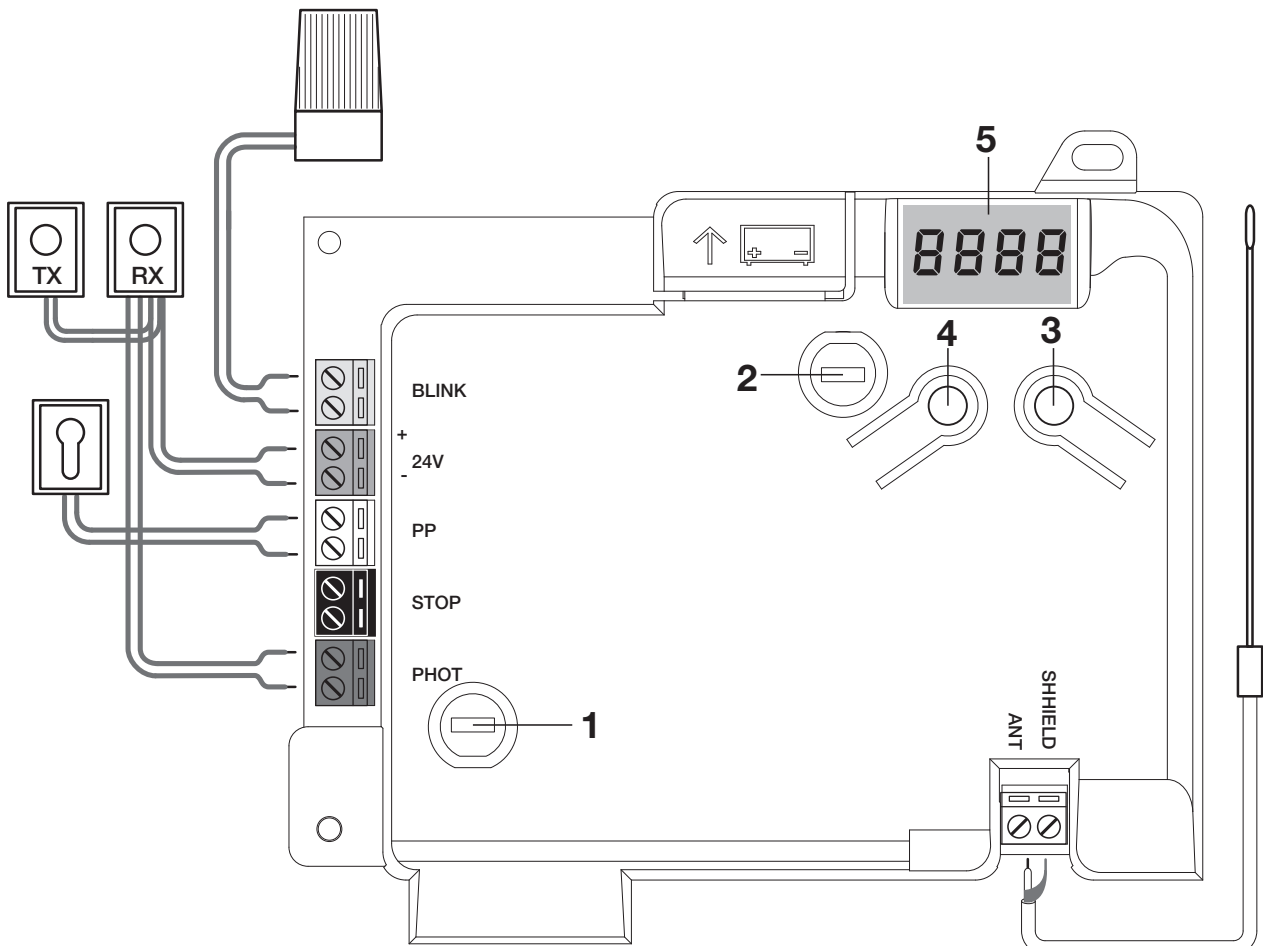

## Programmierung der Steuerung CP.PONY - Einführung

Über die Programmierung der Steuerung können alle für den einwandfreien Betrieb des Torantriebs erforderlichen Parameter eingestellt werden.

Die Programmierung erfolgt über eine Reihe von Menüs, die über das LCD-Display aufgerufen werden können, jedem Menü entspricht eine der im Folgenden beschriebenen Funktionen.

PGM	Mit der Taste „PGM“ werden die Programmierung aufgerufen, ausgewählte Menüs aufgerufen und gewählte Werte bestätigt.
↑	Mit der Taste „↑“ kann in zyklischer Folge durch die verschiedenen Menüoptionen und einzustellenden Werte geblättert werden.
PGM+↑	Wenn Sie „↑“ und „PGM“ gleichzeitig drücken, gelangen Sie zur höheren Menüebene zurück bzw., wenn Sie sich bereits auf der ersten Ebene befinden, verlassen Sie die Programmierung.

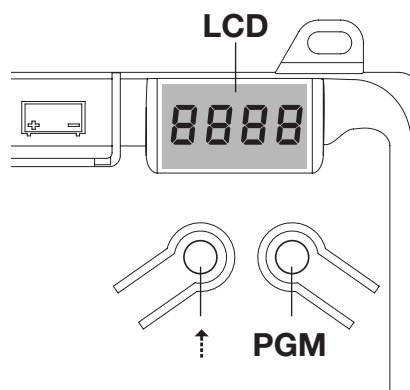

**i** Bei abgeschaltetem Display wird durch Drücken von „↑“ ein Schrittbetriebsbefehl ausgeführt. Diese Funktion kann während der Programmierung und Abnahmeprüfung hilfreich sein. Wird die Taste PGM gedrückt, wird das Tor sofort angehalten.

## Selbstregelung der Betriebsparameter (AUTO)

Die erste und wichtigste zu programmierende Funktion ist die Selbstregelung der Parameter, mit der die Steuerung automatisch die Endanschläge, das auf das Torblatt ausgeübte Drehmoment und das Drehmoment in der Verlangsamungsphase einstellen kann\*.

**!** Während des Autoset-Vorgangs führt die Steuerung automatisch einige Öffnungs- und Schließvorgänge aus. Vergewissern Sie sich bevor Sie fortfahren, dass sich im Bewegungsbereich des Tors keine Personen, Tiere oder Hindernisse befinden oder dorthin gelangen können.

Gehen Sie wie folgt vor:

- 1- Versorgen Sie den Torantrieb mit Netzstrom: Verwenden Sie dazu das mitgelieferte provisorische Netzkabel und wenn erforderlich ein Verlängerungskabel.
- 2- Entriegeln Sie das Tor, bringen Sie es von Hand etwa in die Mitte des Weges und verriegeln Sie es wieder.
- 3- Starten Sie die Autoset-Phase wie weiter unten beschrieben. Sobald die erste Bewegung erfolgt, prüfen Sie, ob das Tor sich in Schließrichtung bewegt.

Andernfalls drücken Sie gleichzeitig [↑] und „PGM“, um die Autoset-Prozedur zu unterbrechen, auf dem Display erscheint die Meldung ERR. Verwenden Sie die Funktion Umkehrung Bewegungsrichtung (Menü MINV) und ändern Sie die Bewegungsrichtung.

1	Drücken Sie die Taste [PGM], um die Programmierung aufzurufen.	PGM
2	Auf dem Display wird „AUTO“ angezeigt, wählen Sie die Funktion Auto durch Drücken von [PGM].	<b>AUTO</b>
3	Der Schriftzug AUTO beginnt langsam zu blinken. Drücken Sie die Taste [PGM] und halten Sie sie gedrückt, nach 5 Sekunden beginnt der Schriftzug AUTO schnell zu blinken, lassen Sie die Taste erst los, wenn auf dem Display die Meldung PRG erscheint.	
4	Wenn auf dem Display die Meldung PRG erscheint, beginnt die Selbstregelungsphase. Die Steuerung löst einige Öffnungs- und Schließbewegungen mit verschiedenen Geschwindigkeiten aus. Am Ende der Bewegungsvorgänge erscheint auf dem Display die Meldung „OK“.	<b>PRG</b>
5	Die Steuerung kehrt zum Menü AUTO zurück. Drücken Sie zum Verlassen der Programmierung gleichzeitig die Tasten [PGM] und [↑] oder unterbrechen Sie die Stromversorgung oder warten Sie 60 Sekunden.	PGM+↑

\* Die Verlangsamungsphase muss über den Parameter TSM aktiviert werden, bei der Auslieferung ist der Parameter auf 0 (Off) gesetzt; die Funktion AUTO aktiviert die Verlangsamung nicht, sondern bestimmt nur einen geeigneten Drehmomentwert.

**Durch die Auslösung der Lichtschranken oder andere Befehlssignale vom Sender oder Schlüsselschalter wird die Autoset-Phase unterbrochen und die Meldung ERR1/2/3 angezeigt. Somit muss die Prozedur wiederholt werden.**

Jede Selbstregelungsprozedur überschreibt die vorherige.

**Führen Sie nach Wartungsarbeiten oder Änderungen am Tor stets eine Autoset-Prozedur durch.**

## Zeiteinstellung für Schließautomatik (TCA)

Mit der Schließautomatikfunktion kann eine Zeit eingestellt werden, nach deren Ablauf die Steuerung, wenn sich das Tor in geöffneter Stellung befindet, selbsttätig eine Schließbewegung ausführt.

Ist diese Funktion aktiviert, wird das Tor, auch wenn Sie vergessen, den Schließbefehl zu senden, bzw. bei zeitgleichen Befehlen, auf jeden Fall nach der eingestellten Zeit geschlossen.

Die Werkseinstellung sieht 30 Sekunden Wartezeit vor dem automatischen Schließen vor.

1	Drücken Sie die Taste [PGM], um die Programmierung aufzurufen, bzw., wenn das Programmiermenü bereits geöffnet ist, die Taste „↑“ bis die Funktion TCA angezeigt wird.	TcA
2	Drücken Sie die Taste [PGM], um die Einstellung des Parameters TCA aufzurufen. Auf dem Display erscheint der aktuelle Wert des Parameters TCA. Wählen Sie mit der Taste [↑] einen dieser Werte: 0 Die Funktion TCA ist deaktiviert 1 Die Pausenzeit ist auf 10 Sekunden eingestellt 2 Die Pausenzeit ist auf 30 Sekunden eingestellt (Default-Einstellung) 3 Die Pausenzeit ist auf 60 Sekunden eingestellt 4 Die Pausenzeit ist auf 90 Sekunden eingestellt	0000 0004
3	Bestätigen Sie den gewünschten Wert mit der Taste [PGM], auf dem Display erscheint die Meldung PRG.	PRG
4	Die Steuerung kehrt zum Menü TCA zurück. Drücken Sie zum Verlassen der Programmierung gleichzeitig die Tasten [PGM] und [↑] oder unterbrechen Sie die Stromversorgung oder warten Sie 60 Sekunden.	PGM+↑

## Einstellung der Motorkraft (PMOT)

Die ausgeübte Kraft wird normalerweise automatisch durch die Steuerung in der Selbstregelungsphase (*Rücko*) eingestellt.

Über dieses Menü können die durch die Steuerung erfolgten Einstellungen geändert werden, um z. B. eine Reibungsstelle auszugleichen.

1	Drücken Sie die Taste [PGM], um die Programmierung aufzurufen, bzw., wenn das Programmiermenü bereits geöffnet ist, die Taste [↑] bis die Funktion PMOT angezeigt wird.	PMot
2	Drücken Sie die Taste [PGM], um die PMOT-Einstellung aufzurufen. Auf dem Display erscheint der aktuelle Wert des Parameters PMOT. Wählen Sie mit der Taste [↑] einen dieser Werte: 1 Geringes Motordrehmoment 2 Mittleres-geringes Motordrehmoment (Default-Einstellung) 3 Mittleres-hohes Motordrehmoment 4 Hohes Motordrehmoment	0001 0004
3	Bestätigen Sie den gewünschten Wert mit der Taste [PGM], auf dem Display erscheint die Meldung PRG.	PRG
4	Die Steuerung kehrt zum Menü PMOT zurück. Drücken Sie zum Verlassen der Programmierung gleichzeitig die Tasten [PGM] und [↑] oder unterbrechen Sie die Stromversorgung oder warten Sie 60 Sekunden.	PGM+↑

## Einstellung der Verlangsamungszeit (TSM)

Wenn das Tor einige Sekunden vor Auslösung des Endschalters verlangsamt werden soll, wählen Sie einen der vorgegebenen Werte, wie im Folgenden beschrieben:

1	Drücken Sie die Taste [PGM], um die Programmierung aufzurufen, bzw., wenn das Programmiermenü bereits geöffnet ist, die Taste [↵] bis die Funktion TSM angezeigt wird.	TSM
2	Drücken Sie die Taste [PGM], um die TSM-Einstellung aufzurufen. Auf dem Display erscheint der aktuelle Wert des Parameters TSM. Wählen Sie mit der Taste [↵] einen dieser Werte: 0 Verlangsamung nicht aktiv (Default-Einstellung) 1 3 Sekunden Verlangsamung 2 5 Sekunden Verlangsamung 3 7 Sekunden Verlangsamung 4 10 Sekunden Verlangsamung	0000 0004
3	Bestätigen Sie den gewünschten Wert mit der Taste [PGM], auf dem Display erscheint die Meldung PRG.	PRG
4	Die Steuerung kehrt zum Menü TSM zurück. Drücken Sie zum Verlassen der Programmierung gleichzeitig die Tasten [PGM] und [↵] oder unterbrechen Sie die Stromversorgung oder warten Sie 60 Sekunden.	PGM+↵

Nach jeder Änderung dieses Parameters muss erneut die Selbstregelungsprozedur durchgeführt werden.

## Schrittbetrieb (PP)

Für den vom Sender oder Schlüsselschalter gesendeten Schrittbetriebsbefehl können zwei verschiedene Betriebsarten gewählt werden. In der Default-Betriebsart wird bei jedem Drücken der Taste in zyklische Folge die folgende Befehlsreihe ausgeführt: ÖFFNEN>STOP>SCHLIESSEN>STOP>ÖFFNEN und so weiter.

Die Abfolge kann geändert werden, indem die eingeschobenen STOP-Befehle entfallen: ÖFFNEN>SCHLIESSEN>ÖFFNEN und so weiter.

1	Drücken Sie die Taste [PGM], um die Programmierung aufzurufen, bzw., wenn das Programmiermenü bereits geöffnet ist, die Taste [↵] bis die Funktion PP angezeigt wird.	PP
2	Drücken Sie die Taste [PGM], um die PP-Einstellung aufzurufen. Auf dem Display erscheint der aktuelle Wert des Parameters PP. Wählen Sie mit der Taste [↵] einen dieser Werte: ON Betriebsart ÖFFNEN>SCHLIESSEN>ÖFFNEN OFF Betriebsart ÖFFNEN>STOP>SCHLIESSEN>STOP>ÖFFNEN> (Default)	on off
3	Bestätigen Sie den gewünschten Wert mit der Taste [PGM], auf dem Display erscheint die Meldung PRG.	PRG
4	Die Steuerung kehrt zum Menü PP zurück. Drücken Sie zum Verlassen der Programmierung gleichzeitig die Tasten [PGM] und [↵] oder unterbrechen Sie die Stromversorgung oder warten Sie 60 Sekunden.	PGM+↵

## Betriebsart Vor-Blinken (Pre)

Über die Funktion Vor-Blinken kann eingestellt werden, dass vor einer unmittelbar bevorstehenden Bewegung eine Warnung erfolgt. Wenn sie aktiviert ist, wird das Blinklicht 3 s vor Beginn der Torbewegung eingeschaltet.

1	Drücken Sie die Taste [PGM], um die Programmierung aufzurufen, bzw., wenn das Programmiermenü bereits geöffnet ist, die Taste [↵] bis die Funktion Pre angezeigt wird.	PRE
2	Drücken Sie die Taste [PGM], um die Pre-Einstellung aufzurufen. Auf dem Display erscheint der aktuelle Wert des Parameters Pre. ON Vor-Blinken aktiviert OFF Vor-Blinken deaktiviert (Default)	on off
3	Bestätigen Sie den gewünschten Wert mit der Taste [PGM], auf dem Display erscheint die Meldung PRG.	PRG
4	Die Steuerung kehrt zum Menü PRE zurück. Drücken Sie zum Verlassen der Programmierung gleichzeitig die Tasten [PGM] und [↵] oder unterbrechen Sie die Stromversorgung oder warten Sie 60 Sekunden.	PGM+↵

## Hausgemeinschaftsfunktion (IBL)

Bei Benutzung durch Hausgemeinschaften kann es besser sein, dass weitere, während der Öffnungsphase des Tors gegebene Befehle ignoriert werden.

Diese Funktion kann bei Benutzung durch viele Benutzer hilfreich sein, um zu vermeiden, dass gleichzeitig mehrere Öffnungsbefehle gegeben werden und zum Stillstand der Bewegung führen.

1	Drücken Sie die Taste [PGM], um die Programmierung aufzurufen, bzw., wenn das Programmiermenü bereits geöffnet ist, die Taste [↵] bis die Funktion IBL angezeigt wird.	IBL
2	Drücken Sie die Taste [PGM], um die IBL-Einstellung aufzurufen. Auf dem Display erscheint der aktuelle Wert des Parameters IBL. ON Betriebsart IBL aktiviert OFF Betriebsart IBL deaktiviert (Default)	on off
3	Bestätigen Sie den gewünschten Wert mit der Taste [PGM], auf dem Display erscheint die Meldung PRG.	PrG
4	Die Steuerung kehrt zum Menü IBL zurück. Drücken Sie zum Verlassen der Programmierung gleichzeitig die Tasten [PGM] und [↵] oder unterbrechen Sie die Stromversorgung oder warten Sie 60 Sekunden.	PGM+↵

## Wahl der Lichtschranken-Betriebsart (PHCL)

Die Betriebsart der am Eingang PHOT angeschlossenen Lichtschranken kann eingestellt werden. Normalerweise sind die Lichtschranken nur beim Schließen aktiv, damit das Fahrzeug auch bei nicht ganz geöffnetem Tor durchfahren kann. Soll die Auslösung hingegen auch beim Öffnen erfolgen, ändern Sie den Parameter wie folgt:

1	Drücken Sie die Taste [PGM], um die Programmierung aufzurufen, bzw., wenn das Programmiermenü bereits geöffnet ist, die Taste [↵] bis das Menü PHCL angezeigt wird.	PhcL
2	Drücken Sie die Taste [PGM], um die PHCL-Einstellung aufzurufen. Auf dem Display erscheint der aktuelle Wert des Parameters PHCL. Wählen Sie mit der Taste [↵] einen dieser Werte: ON Lichtschranken beim Öffnen und Schließen aktiv OFF Lichtschranken nur beim Schließen aktiv (Default)	on off
3	Bestätigen Sie den gewünschten Wert mit der Taste [PGM], auf dem Display erscheint die Meldung PRG.	PrG
4	Die Steuerung kehrt zum Menü PHCL zurück. Drücken Sie zum Verlassen der Programmierung gleichzeitig die Tasten [PGM] und [↵] oder unterbrechen Sie die Stromversorgung oder warten Sie 60 Sekunden.	PGM+↵

## Wahl der Motordrehrichtung (MINV)

Bei Schiebetoren kann das Öffnen wie abgebildet durch Schieben nach rechts (RE) oder links (LI) erfolgen.



Je nach Anordnung des Motors kann es erforderlich sein, die Drehrichtung umzukehren.

1	Drücken Sie die Taste [PGM], um die Programmierung aufzurufen, bzw., wenn das Programmiermenü bereits geöffnet ist, die Taste [↵] bis das Menü MINV angezeigt wird.	Minv
2	Drücken Sie die Taste [PGM], um die MINV-Einstellung aufzurufen. Auf dem Display erscheint der aktuelle Wert des Parameters MINV. Wählen Sie mit der Taste [↵] einen dieser Werte: C_O Motor mit Öffnung nach rechts (RE) - Default-Einstellung O_C Motor mit Öffnung nach links (LI)	o--c c--o
3	Bestätigen Sie den gewünschten Wert mit der Taste [PGM], auf dem Display erscheint die Meldung PRG.	PrG
4	Die Steuerung kehrt zum Menü MINV zurück. Drücken Sie zum Verlassen der Programmierung gleichzeitig die Tasten [PGM] und [↵] oder unterbrechen Sie die Stromversorgung oder warten Sie 60 Sekunden.	PGM+↵

## Funktion Energieersparnis (ESA)

Aktiviert oder deaktiviert die Funktion Energieersparnis „ESA“. Nach dem Öffnungs- oder Schließvorgang schaltet die Einheit auf maximale Energieleistung um und reduziert die Stromaufnahme, indem sie den Leistungstrafo und die Ausgänge der Zubehörteile auf ein Minimum reduziert.

1	Drücken Sie die Taste [PGM], um die Programmierung aufzurufen, bzw., wenn das Programmiermenü bereits geöffnet ist, die Taste [↑] bis die Funktion ESA angezeigt wird.	ESA
2	Drücken Sie die Taste [PGM], um die ESA-Einstellung aufzurufen. Auf dem Display erscheint der aktuelle Wert des Parameters ESA. ON ESA Funktion Aktiviert (default) OFF ESA Funktion deaktiviert*	on off
3	Bestätigen Sie den gewünschten Wert mit der Taste [PGM], auf dem Display erscheint die Meldung PRG.	PrG
4	Die Steuerung kehrt zum Menü ESA zurück. Drücken Sie zum Verlassen der Programmierung gleichzeitig die Tasten [PGM] und [↑] oder unterbrechen Sie die Stromversorgung oder warten Sie 60 Sekunden.	PGM+↑

Bemerkung: Die Funktion ESA wird nicht aktiviert, wenn die Batterie durch das Ladegerät geladen wird.

\* Zu verwenden, wenn der Ausgang des Zubehörs immer mit Strom versorgt werden soll, wie im Falle von Tastaturen, die mit 24 Vdc gespeist werden oder Vorrichtungen, die immer aktiviert bleiben müssen

## Reset der Steuerung (Res)

Diese Funktion hebt alle vorgenommenen Einstellungen auf und setzt die Steuerung in den Anfangszustand zurück. Sie löscht auch die von der Autoset-Prozedur gesetzten Einstellungen.

ANMERKUNG: Im Funkempfänger gespeicherte Handsender werden nicht gelöscht.

1	Drücken Sie die Taste [PGM], um die Programmierung aufzurufen, bzw., wenn das Programmiermenü bereits geöffnet ist, die Taste [↑] bis die Funktion Res angezeigt wird.	rES
2	Drücken Sie die Taste [PGM] und halten Sie sie gedrückt, die Meldung RES beginnt schnell zu blinken.	
3	Lassen Sie die Taste [PGM] los, wenn die Meldung PRG angezeigt wird. Die Steuerung ist nun auf die Werkseinstellung zurückgesetzt.	PrG
4	Die Steuerung kehrt zum Menü RES zurück. Drücken Sie zum Verlassen der Programmierung gleichzeitig die Tasten [PGM] und [↑] oder unterbrechen Sie die Stromversorgung oder warten Sie 60 Sekunden.	PGM+↑

## Speichern neuer Sender (RADI>PP)

Um neue Sender mit Schrittbetriebsfunktion zur Betätigung des Torantriebs einzuspeichern, gehen Sie wie folgt vor:

1	Drücken Sie die Taste [PGM], um die Programmierung aufzurufen, bzw., wenn das Programmiermenü bereits geöffnet ist, die Taste [↑] bis das Menü Radi angezeigt wird.	rAd1
2	Drücken Sie die Taste [PGM], um die „Radi“-Funktion aufzurufen. Im Display erscheint das erste Untermenü PP.	PP
3	Drücken Sie die Taste [PGM], um die PP-Funktion aufzurufen. Auf dem Display erscheint die Meldung PUSH.	PUSH
4	Drücken Sie innerhalb 5 s die Taste des Senders BY, die Sie mit der Schrittbetriebsfunktion verknüpfen möchten.	
5	Auf dem Display erscheint PRG als Bestätigung der erfolgten Speicherung.	PrG
6	Die Steuerung kehrt zum Menü RADI>PP zurück. Drücken Sie gleichzeitig die Tasten [PGM] und [↑], um zum Menü RADI zurückzukehren. Drücken Sie zum Verlassen der Programmierung erneut gleichzeitig die Tasten [PGM] und [↑] oder unterbrechen Sie die Stromversorgung oder warten Sie 60 Sekunden.	PGM+↑

## Speichern der Fußgänger-Funktion (RADI>Ped)

Die Fußgänger-Funktion kann einer beliebigen Taste des Senders zugewiesen werden. Die Fußgänger-Funktion sieht das teilweise Öffnen für eine Zeit von 7 s vor, gehen Sie wie folgt vor:

1	Drücken Sie die Taste [PGM], um die Programmierung aufzurufen, bzw., wenn das Programmiermenü bereits geöffnet ist, die Taste [↑] bis das Menü Radi angezeigt wird.	
2	Drücken Sie die Taste [PGM], um die „Radi“-Funktion aufzurufen. Im Display erscheint das erste Untermenü PP. Drücken Sie [↑], um das Untermenü Ped anzuzeigen.	
3	Drücken Sie die Taste [PGM], um die Funktion Ped aufzurufen. Auf dem Display erscheint die blinkende Meldung PUSH.	
4	Drücken Sie innerhalb 10 s die Taste von Sender BY, der Sie die Fußgänger-Funktion zuweisen möchten (wenn z. B. Taste 1 bereits mit der Schrittbetriebsfunktion verknüpft ist, kann Taste T2 mit der Fußgänger-Funktion verknüpft werden).	
5	Auf dem Display erscheint OK als Bestätigung der erfolgten Speicherung.	
6	Die Steuerung kehrt zum Menü RADI>PED zurück. Drücken Sie gleichzeitig die Tasten [PGM] und [↑], um zum Menü RADI zurückzukehren. Drücken Sie zum Verlassen der Programmierung erneut gleichzeitig die Tasten [PGM] und [↑] oder unterbrechen Sie die Stromversorgung oder warten Sie 60 Sekunden.	

## Löschen von Sendern (RADI>CLR)

Um einen Sender aus dem Speicher zu löschen, gehen Sie wie folgt vor:

1	Drücken Sie die Taste [PGM], um die Programmierung aufzurufen, bzw., wenn das Programmiermenü bereits geöffnet ist, die Taste [↑] bis das Menü Radi angezeigt wird.	
2	Drücken Sie die Taste [PGM], um die „Radi“-Funktion aufzurufen. Im Display erscheint das erste Untermenü PP. Drücken Sie [↑], um das Untermenü CLR anzuzeigen.	
3	Drücken Sie die Taste [PGM], um die CLR-Funktion aufzurufen. Auf dem Display erscheint PUSH.	
4	Drücken Sie innerhalb 5 s eine beliebige Taste des Senders BY, den Sie löschen möchten.	
5	Auf dem Display erscheint OK als Bestätigung der erfolgten Löschung.	
6	Die Steuerung kehrt zum Menü RADI>CLR zurück. Drücken Sie gleichzeitig die Tasten [PGM] und [↑], um zum Menü RADI zurückzukehren. Drücken Sie zum Verlassen der Programmierung erneut gleichzeitig die Tasten [PGM] und [↑] oder unterbrechen Sie die Stromversorgung oder warten Sie 60 Sekunden.	

## ARC-kompatible Steuereinheit

### WICHTIG, AUFMERKSAM LESEN:

Der Funkempfänger in diesem Produkt ist mit den neuen ARC-Sendern (Advanced Rolling Code) kompatibel, die dank der Kodierung mit 128 Bit einen höheren Kopierschutz gewährleisten.



Die Speicherung der neuen ARC-Sender funktioniert genauso, wie bei den normalen Rolling-Code-Sendern mit HCS-Kodierung, zu beachten ist jedoch:

- 1) ARC-Sender und Rolling Code HCS-Sender können nicht in einem Empfänger gleichzeitig gespeichert werden.
- 2) Der erste gespeicherte Sender bestimmt die Art der Sender, die später verwendet werden können. Wenn der erste gespeicherte Sender ein ARC-Sender ist, können keine Rolling Code HCS-Sender verwendet werden und umgekehrt.
- 3) Sender mit festem Code können nur in Verbindung mit Rolling Code HCS-Sendern verwendet werden. Sie können daher nicht in Verbindung mit ARC-Sendern eingesetzt werden.
- 4) Wenn Sie die Art des Senders ändern möchten, müssen Sie einen Reset des Empfängers durchführen (wie im Handbuch beschrieben).



## Vollständiges Löschen des Empfängerspeichers (RADI>RTR)

Um den Speicher vollständig zu löschen und damit alle vorher eingespeicherten Handsender zu entfernen, gehen Sie wie folgt vor:

1	Drücken Sie die Taste [PGM], um die Programmierung aufzurufen, bzw., wenn das Programmiermenü bereits geöffnet ist, die Taste [↑] bis das Menü Radi angezeigt wird.	
2	Drücken Sie die Taste [PGM], um die „Radi“-Funktion aufzurufen. Im Display erscheint das erste Untermenü PP. Drücken Sie [↑] zweimal, um das Untermenü RTR anzuzeigen.	
3	Drücken Sie die Taste [PGM], um die Funktion RTR aufzurufen, die Meldung RTR beginnt langsam zu blinken. Drücken Sie [PGM], es erscheint die Meldung PRG und das Löschen beginnt.	
4	Wenn die Meldung PRG verschwindet, wird auf dem Display 2 Sekunden lang die Meldung OK angezeigt. Nun sind alle Handsender aus dem Speicher gelöscht.	
6	Die Steuerung kehrt zum Menü RADI>RTR zurück. Drücken Sie gleichzeitig die Tasten [PGM] und [↑], um zum Menü RADI zurückzukehren. Drücken Sie zum Verlassen der Programmierung erneut gleichzeitig die Tasten [PGM] und [↑] oder unterbrechen Sie die Stromversorgung oder warten Sie 60 Sekunden.	PGM+↑

## Schnelles Duplizieren von Handsendern

Wenn Sie einen bereits eingespeicherten Handsender (TX1) besitzen, kann dieser dupliziert werden (TX2), ohne dafür die Steuerung neu programmieren zu müssen. Gehen Sie wie folgt vor:

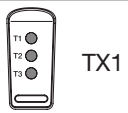
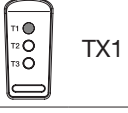
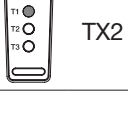
1	Geben Sie mit dem bereits gespeicherten Handsender (TX1) den Befehl zum Öffnen und warten bis das Tor vollständig geöffnet ist.	
2	Drücken Sie gleichzeitig alle drei Tasten des bereits gespeicherten Senders (TX1), bis das Blinklicht* eingeschaltet wird.	
3	Drücken Sie die Taste des bereits gespeicherten Handsenders (TX1), die Sie in den neuen Sender duplizieren möchten. Das Blinklicht erlischt 3 Sekunden lang.	
4	Wenn das Blinklicht wieder eingeschaltet wird, drücken Sie die Taste des neuen Senders (TX2), die die Funktion der in Schritt 3 gewählten Taste übernehmen soll.	
5	Wenn Sie einen weiteren Sender duplizieren möchten, wiederholen Sie die Prozedur ab Schritt 2. Warten Sie 60 Sekunden, bevor Sie die Programmierprozedur verlassen.	

\* Wenn die Funktion Schließautomatik aktiviert ist, wird sie durch das gleichzeitige Drücken der 3 Tasten aufgehoben, damit die Speichervorgänge erfolgen können.

## Was tun, wenn...

Im Folgenden finden Sie die häufigsten Funktionsprobleme und ihre jeweiligen Lösungsmöglichkeiten:

Problem	Ursache	Lösung
Der Torantrieb funktioniert nicht	Keine Netzstromversorgung ----- Die Steuerung ist nicht angeschlossen ----- Die Lichtschranken sind belegt ----- Ein oder mehr Schutzsicherungen haben ausgelöst	Kontrollieren, ob Netzspannung anliegt ----- Alle Anschlüsse an die Steuerung überprüfen ----- Sicherstellen, dass sich kein Hindernis zwischen den Lichtschranken befindet oder sich dorthin bewegen kann ----- Sicherungen überprüfen und ggf. austauschen
Der Torantrieb funktioniert nicht bei Benutzung des Handsenders.	Die Batterie des Handsenders ist aufgebraucht, die LED des Handsenders blinkt schnell ----- Der Handsender wurde nicht eingespeichert	Batterien des Handsenders austauschen ----- Einspeicherung des Handsenders ausführen
Der Torantrieb funktioniert nicht bei Benutzung des Schlüsselschalters.	Der Schalter ist nicht richtig angeschlossen oder defekt	Anschlüsse des Schlüsselschalters überprüfen bzw. diesen austauschen, wenn defekt
Beim Öffnen oder Schließen stoppt das Tor, kehrt die Bewegung einige Sekunden lang um und bleibt stehen.	Der Hindernissensor hat ausgelöst	Wenn keine Hindernisse vorhanden sind, Motor entriegeln und prüfen, ob Reibungspunkte bestehen. Die Selbstregelungsprozedur erneut durchführen. Wert des Parameters PMOT erhöhen
Das Tor schließt sich nicht	Eingang STOP aktiv ----- Hindernis zwischen den Lichtschranken oder Lichtschranke defekt	Anschlüsse des Eingangs STOP überprüfen ----- Hindernis entfernen bzw. Lichtschranke überprüfen
Das Blinklicht geht nicht an	Die Glühlampe ist durchgebrannt ----- Das Blinklicht ist nicht richtig angeschlossen	Glühlampe austauschen ----- Anschlüsse überprüfen
Die Automatik funktioniert nicht. Am Display wird die Meldung PHOT-C angezeigt.	Die Lichtschranken melden ein Hindernis ----- Die Fozellen wurden nach der Selbstregelung angeschlossen.	Kontrollieren, ob Hindernisse vorhanden sind. ----- Die Selbstregelungsprozedur wiederholen.

Das LCD-Display der Steuerung zeigt sowohl während des normalen Betriebs als auch bei Störungen verschiedene Meldungen an:

Meldung	Beschreibung
<i>Err</i>	Abbruch der Autoset-Prozedur durch gleichzeitiges Drücken der Tasten [PGM] und [↑]
<i>Err 1</i>	Motorfehler. Anschluss des Motors kontrollieren bzw. Motor defekt
<i>Err 2</i>	Lichtschrankenfehler. Anschlüsse der Lichtschranken kontrollieren bzw. Lichtschranken defekt
<i>Err 3</i>	Aktivierungsfehler Eingang PP während Autoset-Prozedur
<i>Err 4</i>	Aktivierungsfehler Eingang STOP während Autoset-Prozedur
<i>PP</i>	Eingang PP aktiv
<i>StoP</i>	Eingang STOP aktiv
<i>Phot</i>	Eingang Lichtschranke aktiv
<i>oPEn</i>	Beginn des Öffnungsvorgangs
<i>cLoS</i>	Beginn des Schließvorgangs
<i>ALt</i>	Abbruch des Vorgangs mittels Befehl PP oder Eingang STOP
<i>bALt</i>	Der Torantrieb arbeitet mit Pufferbatterie bei Ausfall der Netzstromversorgung (nur, wenn Zubehör CB.BY installiert ist).



## Déclaration CE de conformité

Déclaration conforme aux Directives 2004/108/CE(EMC); 2006/95/CE(LVD)

Fabricant:

**Automatismi Benincà SpA**

Adresse:

**Via Capitello, 45 - 36066 Sandrigo (VI) - Italia**

Déclare que le produit:

**Centrale de commande pour 1 moteur 24Vdc, pour portails coulissants: CP.PONY**

est conforme aux conditions requises par les Directives CE suivantes:

**DIRECTIVE 2004/108/CE DU PARLEMENT EUROPÉEN ET DU CONSEIL** du 15 décembre 2004 concernant le rapprochement des législations des États membres relatives à la compatibilité électromagnétique et qui abroge la Directive 89/336/CEE selon les suivantes normes harmonisées:

EN 61000-6-2:2005, EN 61000-6-3:2007.

• **DIRECTIVE 2006/95/CE DU PARLEMENT EUROPÉEN ET DU CONSEIL** du 12 décembre 2006 concernant le rapprochement des législations des États membres relatives au matériel électrique destiné à être employé dans certaines limites de tension, selon les suivantes normes harmonisées:

EN 60335-1:2002 + A1:2004 + A11:2004 + A12:2006 + A2:2006 + A13:2008; EN 60335-2-103:2003.

Si applicable:

• **DIRECTIVE 1999/5/CE DU PARLEMENT EUROPÉEN ET DU CONSEIL** du 9 mars 1999 concernant les équipements radio et les terminaux de télécommunication et la reconnaissance réciproque de leur conformité, selon les suivantes normes harmonisées: ETSI EN 301 489-3 V1.4.1 (2002) + ETSI EN 301 489-1 V1.4.1 (2002) + ETSI EN 300 220-3 V1.1.1 (2000) + EN 60950-1 (2001)

Benincà Luigi, Responsable Légal.  
Sandrigo, 05/07/2011.

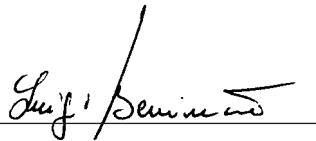

## RECOMMANDATIONS GÉNÉRALES

Il est interdit d'utiliser ce produit pour l'utilisation du produit ou avec des finalités ou modalités non prévues par le présent manuel. Toute autre utilisation pourrait compromettre l'intégrité du produit et présenter un danger pour les personnes ou pour les biens.

Le fabricant décline toute responsabilité en cas d'utilisation impropre ou d'inobservation de la bonne technique dans la construction des portails, ainsi que de toute déformation qui pourrait avoir lieu lors de son utilisation.

Toujours conserver la notice pour toute autre consultation future.

L'installation doit être faite uniquement par un personnel qualifié dans le respect total des normes en vigueur.

Tenir à l'écart des enfants tous les matériaux d'emballage car ils représentent une source potentielle de danger. Ne pas disperser les matériaux d'emballage dans l'environnement, mais trier selon les différentes typologies (i.e. carton, polystyrène) et les traiter selon les normes locales.

L'installateur doit fournir toutes les informations relatives au fonctionnement automatique, au déverrouillage d'urgence de l'automatisme, et livrer à l'utilisateur les modes d'emploi.



Prévoir sur le réseau de l'alimentation un interrupteur / sectionneur omnipolaire avec distance d'ouverture des contacts égale ou supérieure à 3 mm.. Vérifier la présence en amont de l'installation électrique d'un interrupteur différentiel et d'une protection de surcourant adéquats.

Certains types d'installation requièrent le branchement du van-tail à une installation de mise à terre satisfaisant les normes de sécurité e vigueur.

Avant toute intervention, d'installation, réparation et maintien, couper l'alimentation avant d'accéder aux parties électriques.

Les descriptions et les illustrations présentées dans ce manuel ne sont pas contraignantes. En laissant inaltérées les caractéristiques essentielles du produit, le fabricant se réserve le droit d'apporter toute modification à caractère technique, de construction ou commerciale sans s'engager à revoir la cette publication.

## Branchements de la centrale CP.PONY

A l'exception du câble d'alimentation de réseau, tous les branchements électriques présentent une tension de 24V et peuvent être effectués par un personnel non qualifié.

Brancher tous les accessoires conformément au schéma de la figure 33 et au paragraphe «Branchements électriques» en ce qui concerne les types de câbles.

Afin de faciliter le branchement, les bornes des accessoires ont la même couleur que celle de la centrale.

### LEGENDE:

- 1 Fusible protection ligne
- 2 Fusible protection accessoires
- 3 Bouton de programmation «PGM»
- 4 Bouton de programmation «↑»
- 5 Afficheur LCD

### DESCRIPTION DES BORNIERES

BORNE	COULEUR	DESCRIZIONE
PHOT	VERT	Entrée NF de la photocellule RX. Les deux bornes sont branchées entre-elles par un fil (réf "A"). Enlever ce fil uniquement pour brancher la photocellule.
STOP	NOIR	Entrée STOP contact NF pour commande "STOP" auxiliaire (fourni en option). Les deux bornes sont branchées entre-elles par un fil (réf «A»). Enlever ce fil uniquement pour brancher un dispositif à cette entrée.
PP	BLANC	Entrée commande Pas à Pas du sélecteur à clé. A chaque impulsion envoyée par le sélecteur une série de commandes configurables avec la fonction (PP) est effectuée cycliquement.
24V	JAUNE	Sortie 24Vdc pour alimentation des photocellules. Pour les branchements (réf. "B") respecter la polarité + et - .
BLINK	ROUGE	Sortie branchement clignotant 24 Vdc
SHIELD/ANT	BLEU	Branchement antenne incorporée dans le clignotant. Pour brancher le câble RG58, le blindage externe doit être relié à la borne SHIELD.

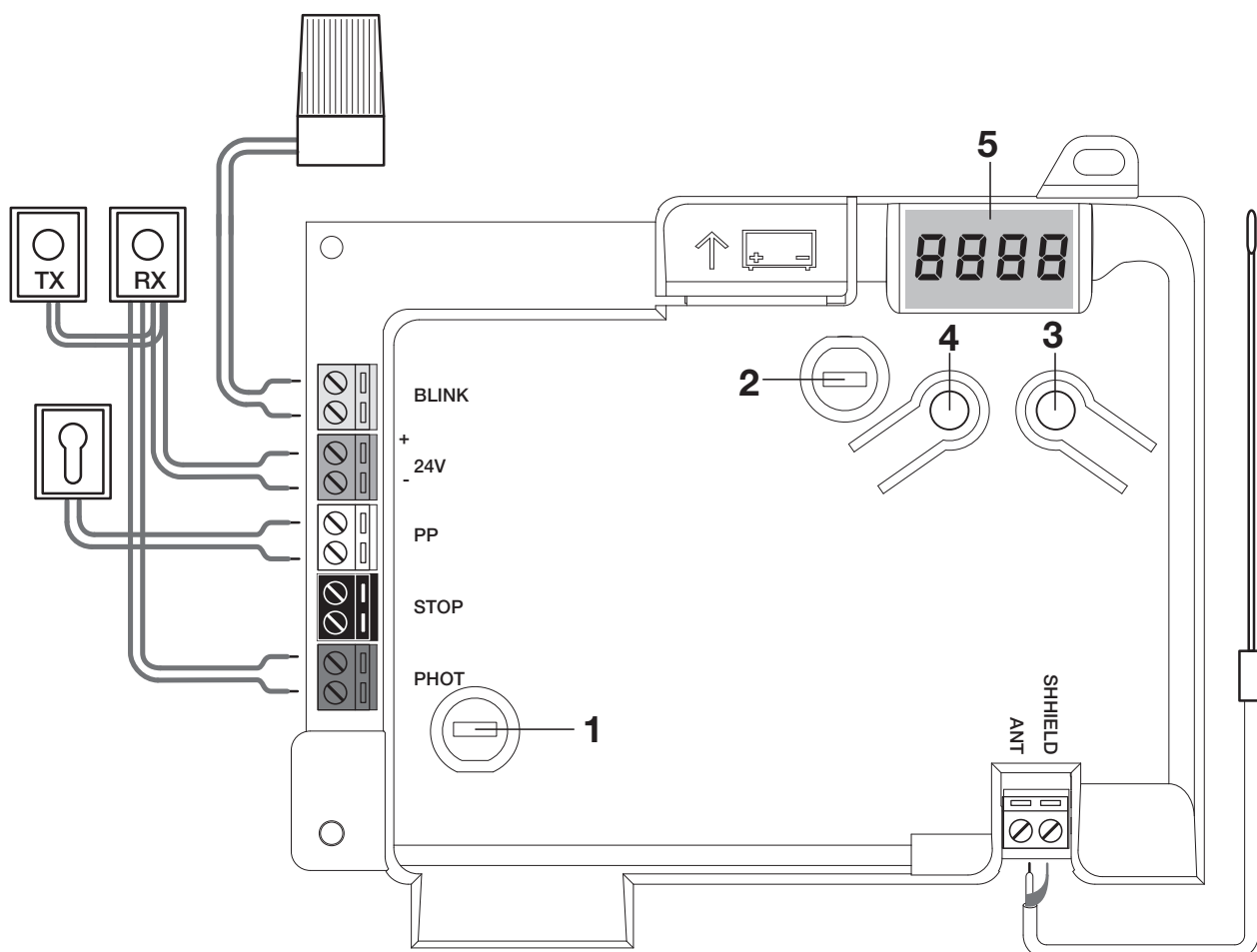
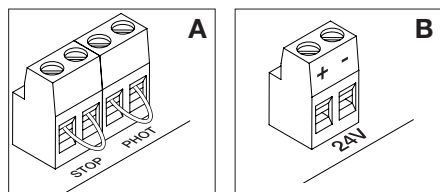

Fig.1

## Programmation de la centrale CP.PONY - Introduction

La programmation de la centrale de commande permet de régler tous les paramètres indispensables pour que l'automatisation fonctionne correctement.

La programmation s'effectue au moyen d'une série de menus sélectionnables à partir depuis l'afficheur LCD, à chaque menu correspond une fonction qui sera décrite par la suite.

PGM	Le bouton "PGM" permet d'accéder à la programmation, de sélectionner le menu préchoisi et de confirmer la valeur sélectionnée.
↑	Le bouton "↑" permet de faire défiler cycliquement les différentes options du menu et les valeurs à configurer.
PGM+↑	En appuyant simultanément sur "↑" et sur «PGM» on revient au niveau supérieur du menu ou bien, si l'on se trouve déjà dans le premier niveau, on sort de la programmation.

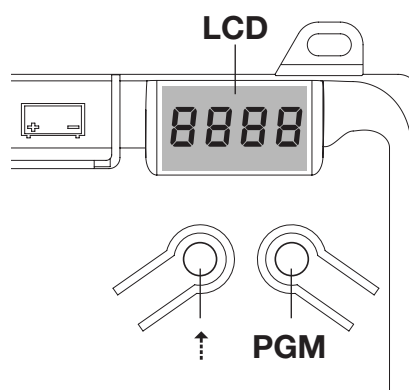

**i** Quand l'afficheur est éteint le bouton «↑» effectue une commande Pas à Pas, cette fonction peut être utile pendant les phases de programmation et de test. La pression sur la touche PGM, implique l'arrêt immédiat de tout mouvement du portail.

## Réglage automatique des paramètres de fonctionnement (AUTO)

La première et la plus importante fonction à programmer est le réglage automatique des paramètres, qui permet à la centrale de configurer automatiquement les points de fin de course, le couple appliqué au portail et le couple en phases de ralentissement\*.

**⚠** *Durant les opérations d'autoset, la centrale effectue automatiquement certaines manœuvres d'ouverture et de fermeture. Vérifier, avant de procéder, qu'aucune personne, aucun animal et aucun obstacle ne se trouvent dans la zone d'action de la porte. Tous les accessoires prévus dans l'installation doivent être déjà branchés à la centrale. Si d'autres accessoires sont adjoints il faut répéter la procédure d'autoréglage.*

Procéder de la façon suivante:

- 1- Alimenter l'automatisation par l'intermédiaire de la prise pré-câblée, utiliser, si nécessaire, une rallonge.
- 2- Débloquer le portail, le déplacer manuellement jusqu'à la moitié de la course et le bloquer de nouveau.
- 3- Démarrer la phase d'autoset, comme décrit ci-après, dès que la première manœuvre commence vérifier attentivement que le portail se déplace dans la direction de fermeture.

Dans le cas contraire, appuyer simultanément sur "↑" et sur "PGM" pour interrompre la phase d'autoset, l'afficheur visualise le message ERR. Utiliser la fonction Inversion de direction du mouvement (menu MINV) et changer la direction du mouvement.

1	Appuyer sur le bouton [PGM] pour accéder à la programmation.	PGM
2	L'afficheur visualise l'inscription AUTO, sélectionner la fonction Auto en appuyant sur le bouton [PGM]	<b>AUTO</b>
3	L'inscription AUTO commence à clignoter lentement. Appuyer et maintenir appuyé le bouton [PGM], après 5 secondes, l'inscription AUTO commence à clignoter rapidement, relâcher le bouton uniquement quand l'afficheur visualise le message PRG.	
4	La phase de réglage automatique démarre, l'afficheur visualise le message PRG. La centrale commande plusieurs manœuvres d'ouverture et de fermeture à plusieurs vitesses. Une fois les manœuvres terminées l'afficheur visualise le message «OK»	<b>PRG</b>
5	La centrale revient dans le menu AUTO. Pour sortir de la programmation appuyer simultanément sur les touches [PGM] et [↑] ou, en alternative, débrancher l'alimentation ou attendre 60 secondes.	PGM+↑

\* La phase de ralentissement doit être activée au moyen du paramètre TSM, la centrale est livrée avec le paramètre configuré à 0 (Off); la fonction AUTO n'active pas le ralentissement mais se limite à définir une valeur adéquate de couple.

**L'intervention des photocellules ou de n'importe quelle commande envoyée par l'émetteur ou par le sélecteur à clé, interrompt la phase d'autoset et affiche le message ERR1/2/3. Il faut, par conséquent, répéter la procédure.**

Chaque procédure de réglage automatique efface la précédente.

**Il faut effectuer une procédure de réglage automatique après chaque intervention de maintenance ou de modification de la porte.**

## Réglage du temps de fermeture automatique (TCA)

La fonction de fermeture automatique permet de configurer un délai après lequel, si la porte est en position d'ouverture, la centrale commande de façon autonome une manoeuvre de fermeture.

Quand cette fonction est activée, même si l'on oublie de commander la fermeture ou en cas de commandes simultanées, la centrale pourvoit tout de même à fermer la porte après le délai configuré.

La configuration d'usine prévoit un délai de 30 secondes qui précède la fermeture automatique.

1	Appuyer sur le bouton [PGM] pour accéder à la programmation ou bien, si la centrale se trouve déjà dans le menu de programmation, appuyer sur le bouton [↑] jusqu'à visualiser la fonction TCA.	TcA
2	Appuyer sur le bouton [PGM] pour accéder à la fonction de réglage du paramètre TCA. L'afficheur visualise la valeur du paramètre TCA en cours. En utilisant la touche [↑] sélectionner une des valeurs suivantes: 0 La fonction TCA est désactivée. 1 Le temps de pause est configuré à 10 secondes (configuration de défaut) 2 Le temps de pause est configuré à 30 secondes 3 Le temps de pause est configuré à 60 secondes 4 Le temps de pause est configuré à 90 secondes	0000 0004
3	Confirmer la valeur souhaitée à l'aide de la touche [PGM], l'afficheur visualise le message PRG.	PrG
4	La centrale revient dans le menu TCA. Pour sortir de la programmation appuyer simultanément sur les touches [PGM] et [↑] ou, en alternative, débrancher l'alimentation ou attendre 60 secondes.	PGM+↑

## Réglage de la force du moteur (PMOT)

La force appliquée est normalement configurée en mode automatique par la centrale durant la phase de réglage automatique (RUTO).

Ce menu permet de modifier les configurations effectuées par la centrale, pour faire face, par exemple, à un éventuel point de frottement.

1	Appuyer sur le bouton [PGM] pour accéder à la programmation ou bien, si la centrale se trouve déjà dans le menu de programmation, appuyer sur le bouton [↑] jusqu'à visualiser la fonction PMOT.	PmOt
2	Appuyer sur le bouton [PGM] pour accéder à la fonction de réglage du paramètre PMOT. L'afficheur visualise la valeur du paramètre PMOT en cours. En utilisant la touche [↑] sélectionner une des valeurs suivantes: 1 couple moteurs bas 2 couple moteurs moyen/bas 3 couple moteurs moyen/haut 4 couple moteurs haut (configuration de défaut)	0001 0004
3	Confirmer la valeur souhaitée à l'aide de la touche [PGM], l'afficheur visualise le message PRG.	PrG
4	La centrale revient dans le menu PMOT. Pour sortir de la programmation appuyer simultanément sur les touches [PGM] et [↑] ou, en alternative, débrancher l'alimentation ou attendre 60 secondes.	PGM+↑

## Réglage du temps de ralentissement (TSM)

Si on souhaite que le portail ralentisse pendant quelques secondes avant l'intervention du fin de course, sélectionner une des valeurs disponibles comme cela est décrit ci-dessous.

1	Appuyer sur le bouton [PGM] pour accéder à la programmation ou bien, si la centrale se trouve déjà dans le menu de programmation, appuyer sur le bouton [↵] jusqu'à visualiser la fonction TSM	TSM
2	Appuyer sur le bouton [PGM] pour accéder à la fonction de réglage TSM. L'afficheur visualise la valeur du paramètre TLS en cours. En utilisant la touche [↵] sélectionner une des valeurs suivantes: 0 Ralentissement non actif (configuration par défaut) 1 3 secondes de ralentissement 2 5 secondes de ralentissement 3 7 secondes de ralentissement 4 10 secondes de ralentissement	0000 0004
3	Confirmer la valeur souhaitée à l'aide de la touche [PGM], l'afficheur visualise le message PRG.	PrG
4	La centrale revient dans le menu TSM. Pour sortir de la programmation appuyer simultanément sur les touches [PGM] et [↵] ou, en alternative, débrancher l'alimentation ou attendre 60 secondes.	PGM+↵

Après chaque modification de la valeur de ce paramètre il faut procéder à une nouvelle phase d'auto-apprentissage.

## Modalité de fonctionnement Pas à Pas (PP)

On peut sélectionner deux modalités différentes de la commande Pas à Pas envoyée par l'émetteur ou par le sélecteur à clé.

En modalité de défaut, chaque pression du bouton effectue cycliquement la série de commandes suivante:

OUVRIR>STOP>FERMER>STOP>OUVRIR> et ainsi de suite.

On peut modifier la séquence en éliminant les commandes de STOP intermédiaires: OUVRIR>FERMER>OUVRIR> et ainsi de suite.

1	Appuyer sur le bouton [PGM] pour accéder à la programmation ou bien, si la centrale se trouve déjà dans le menu de programmation, appuyer sur le bouton [↵] jusqu'à visualiser la fonction PP.	PP
2	Appuyer sur le bouton [PGM] pour accéder à la fonction de réglage du paramètre PP. L'afficheur visualise la valeur du paramètre PP en cours. En utilisant la touche [↵] sélectionner une des valeurs suivantes: ON fonctionnement OUVRIR>FERMER>OUVRIR OFF fonctionnement OUVRIR>STOP>FERMER>STOP>OUVRIR> (défaut)	on off
3	Confirmer la valeur souhaitée à l'aide de la touche [PGM], l'afficheur visualise le message PRG.	PrG
4	La centrale revient dans le menu PP. Pour sortir de la programmation appuyer simultanément sur les touches [PGM] et [↵] ou, en alternative, débrancher l'alimentation ou attendre 60 secondes.	PGM+↵

## Modalité de fonctionnement Pré-clignotement (Pré)

On peut configurer une modalité d'avertissement de manœuvre imminente grâce à la fonction pré-clignotement.

Après avoir été activé, le clignotant s'allume 3 sec avant que la porte se mette en mouvement.

1	Appuyer sur le bouton [PGM] pour accéder à la programmation ou bien, si la centrale se trouve déjà dans le menu de programmation, appuyer sur le bouton [↵] jusqu'à visualiser la fonction Pré	PrE
2	Appuyer sur le bouton [PGM] pour accéder à la fonction de réglage du paramètre Pré. L'afficheur visualise la valeur du paramètre Pré en cours. ON pré-clignotement activé OFF pré-clignotement désactivé (défaut)	on off
3	Confirmer la valeur souhaitée à l'aide de la touche [PGM], l'afficheur visualise le message PRG.	PrG
4	La centrale revient dans le menu PRE. Pour sortir de la programmation appuyer simultanément sur les touches [PGM] et [↵] ou, en alternative, débrancher l'alimentation ou attendre 60 secondes.	PGM+↵

## Fonction de copropriété (IBL)

En cas d'utilisation en copropriétés, il peut être utile que d'autres commandes données durant la phase d'ouverture de la porte soient ignorées.

Cette fonction peut être utile en cas d'utilisation de la part de plusieurs utilisateurs, de façon éviter que plusieurs commandes d'ouverture données simultanément provoquent l'arrêt du mouvement.

1	Appuyer sur le bouton [PGM] pour accéder à la programmation ou bien, si la centrale se trouve déjà dans le menu de programmation, appuyer sur le bouton [?] jusqu'à visualiser la fonction IBL	IBL
2	Appuyer sur le bouton [PGM] pour accéder à la fonction de réglage du paramètre IBL. L'afficheur visualise la valeur du paramètre IBL en cours. ON Modalité IBL activée OFF Modalité IBL désactivée (défaut)	on off
3	Confirmer la valeur souhaitée à l'aide de la touche [PGM], l'afficheur visualise le message PRG.	PrG
4	La centrale revient dans le menu IBL. Pour sortir de la programmation appuyer simultanément sur les touches [PGM] et [?] ou, en alternative, débrancher l'alimentation ou attendre 60 secondes.	PGM+?

## Sélection du fonctionnement des photocellules (PHCL)

On peut sélectionner le mode de fonctionnement des photocellules reliées à l'entrée PHOT. Normalement les photocellules sont actives seulement en phase de fermeture, pour permettre l'accès du véhicule même si le portail n'est pas complètement ouvert. Si l'on souhaite au contraire l'intervention même en phase d'ouverture, modifier le paramètre de la façon suivante:

1	Appuyer sur le bouton [PGM] pour accéder à la programmation ou bien, si la centrale se trouve déjà dans le menu de programmation, appuyer sur le bouton [?] jusqu'à visualiser la fonction PHCL	PhcL
2	Appuyer sur le bouton [PGM] pour accéder à la fonction de réglage PHCL. L'afficheur visualise la valeur du paramètre PHCL en cours. En utilisant la touche[?] sélectionner une des valeurs suivantes: ON Photocellules actives en phase d'ouverture et de fermeture OFF Photocellules actives seulement en phase de fermeture (par défaut)	on off
3	Confirmer la valeur souhaitée à l'aide de la touche [PGM], l'afficheur visualise le message PRG.	PrG
4	La centrale revient dans le menu PHCL. Pour sortir de la programmation appuyer simultanément sur les touches [PGM] et [?] ou, en alternative, débrancher l'alimentation ou attendre 60 secondes.	PGM+?

## Sélection du sens de rotation du moteur (MINV)

Les portails coulissants peuvent avoir l'ouverture avec glissement à droite (D) ou à gauche (G) comme cela est indiqué dans la Figure.



Selon la position du moteur on peut inverser le sens de rotation.

1	Appuyer sur le bouton [PGM] pour accéder à la programmation ou bien, si la centrale se trouve déjà dans le menu de programmation, appuyer sur le bouton [?] jusqu'à visualiser la fonction MINV	Minv
2	Appuyer sur le bouton [PGM] pour accéder à la fonction de réglage MINV. L'afficheur visualise la valeur du paramètre MINV en cours. En utilisant la touche [?] sélectionner une des valeurs suivantes: C_O Moteur avec ouverture à droite (D) O_C Moteur avec ouverture à gauche (G) - configuration par défaut	o--c c--o
3	Confirmer la valeur souhaitée à l'aide de la touche [PGM], l'afficheur visualise le message PRG.	PrG
4	La centrale revient dans le menu MINV. Pour sortir de la programmation appuyer simultanément sur les touches [PGM] et [?] ou, en alternative, débrancher l'alimentation ou attendre 60 secondes.	PGM+?

## Fonction d'économie d'énergie(ESA)

Si la fonction ESA est active, une fois la manœuvre d'ouverture ou de fermeture achevée, la centrale se met dans la condition de plus grande efficacité énergétique, en réduisant l'absorption au maximum, en coupant l'alimentation du transformateur ainsi que des sorties accessoires.

1	Appuyer sur le bouton [PGM] pour accéder à la programmation ou bien, si la centrale se trouve déjà dans le menu de programmation, appuyer sur le bouton [↑] jusqu'à visualiser la fonction ESA	ESA
2	Appuyer sur le bouton [PGM] pour accéder à la fonction ESA. L'afficheur visualise la valeur du paramètre ESA en cours En utilisant la touche [↑] sélectionner une des valeurs suivantes: ON ESA activé - défaut OFF ESA désactivé	on off
3	Confirmer la valeur souhaitée à l'aide de la touche [PGM], l'afficheur visualise le message PRG.	PrG
4	La centrale revient dans le menu ESA. Pour sortir de la programmation appuyer simultanément sur les touches [PGM] et [↑] ou, en alternative, débrancher l'alimentation ou attendre 60 secondes.	PGM+↑

Remarque: La fonction ESA ne fonctionne pas si le chargeur de batterie de la carte est en cours de charge.

Ne pas activer la fonction ESA si l'on désire que la sortie accessoires soit toujours activée, par exemple si on utilise des claviers alimentés à 24 Vdc, ou n'importe quel autre dispositif demandant une alimentation constante..

## Remise à zéro de la centrale (Res)

Cette fonction annule toutes les configurations effectuées et remet la centrale dans la condition initiale. Elle efface également les configurations enregistrées par la procédure d'autoset.

REMARQUE: Les éventuelles télécommandes mémorisées dans le récepteur radio ne sont pas effacées.

1	Appuyer sur le bouton [PGM] pour accéder à la programmation ou bien, si la centrale se trouve déjà dans le menu de programmation, appuyer sur le bouton [↑] jusqu'à visualiser la fonction Res	rES
2	Appuyer et maintenir appuyé le bouton [PGM], le message RES commence à clignoter rapidement.	
3	Relâcher le bouton [PGM] quand le message PRG s'affiche. Maintenant, la centrale est de nouveau configurée avec les valeurs d'usine.	PrG
4	La centrale revient dans le menu RES. Pour sortir de la programmation appuyer simultanément sur les touches [PGM] et [↑] ou, en alternative, débrancher l'alimentation ou attendre 60 secondes.	PGM+↑

## Mémorisation des nouveaux émetteurs (RADI>PP)







Pour mémoriser de nouveaux émetteurs avec la fonction Pas à Pas pour la commande d'automatisation, procéder comme suit:

1	Appuyer sur le bouton [PGM] pour accéder à la programmation ou bien, si la centrale se trouve déjà dans le menu de programmation, appuyer sur le bouton [↑] jusqu'à visualiser la fonction Radi	rAd I
2	Appuyer sur le bouton [PGM] pour accéder à la fonction Radi. L'afficheur visualise le premier sous-menu PP.	PP
3	Appuyer sur le bouton [PGM] pour accéder à la fonction PP. L'afficheur visualise le message PUSH.	PUSH
4	Appuyer, dans les 5 sec qui suivent, sur le bouton de l'émetteur BY que l'on souhaite associer à la fonction Pas à Pas.	
5	L'afficheur visualise l'inscription PRG pour confirmer la mémorisation.	PrG
6	La centrale revient dans le menu RADI>PP. Pour revenir au menu RADI appuyer simultanément sur les boutons [PGM] et [↑]. Pour sortir de la programmation appuyer encore simultanément sur les touches [PGM] et [↑] ou, en alternative, débrancher l'alimentation ou attendre 60 secondes.	PGM+↑









## Mémorisation de la fonction «piétons» (RADI>Ped)

La fonction «piétons» peut être associée à un quelconque bouton de l'émetteur. La fonction piéton prévoit l'ouverture partielle durant 7 secondes, procéder de la façon suivante:

1	Appuyer sur le bouton [PGM] pour accéder à la programmation ou bien, si la centrale se trouve déjà dans le menu de programmation, appuyer sur le bouton [†] jusqu'à visualiser la fonction Radi.	
2	Appuyer sur le bouton [PGM] pour accéder à la fonction Radi. L'afficheur visualise le premier sous-menu PP. Appuyer sur [†] pour visualiser le sous-menu Ped	
3	Appuyer sur le bouton [PGM] pour accéder à la fonction Ped. L'afficheur visualise le message PUSH qui clignote.	
4	Appuyer, dans les 10 secondes qui suivent, sur le bouton de l'émetteur BY que l'on souhaite associer à la fonction «Piétons» (par exemple si la touche 1 a déjà été associée à la fonction Pas-à-Pas, on peut associer la touche T2 à la fonction «Piétons»).	
5	L'afficheur affiche OK pour confirmer la mémorisation.	
6	La centrale revient dans le menu RADI>PED. Pour revenir au menu RADI appuyer simultanément sur les boutons [PGM] et [†]. Pour sortir de la programmation appuyer encore simultanément sur les touches [PGM] et [†] ou, en alternative, débrancher l'alimentation ou attendre 60 secondes.	

## Elimination des émetteurs (RADI>CLR)

Pour effacer un émetteur déjà inséré en mémoire, procéder comme suit:

1	Appuyer sur le bouton [PGM] pour accéder à la programmation ou bien, si la centrale se trouve déjà dans le menu de programmation, appuyer sur le bouton [†] jusqu'à visualiser la fonction Radi	
2	Appuyer sur le bouton [PGM] pour accéder à la fonction Radi. L'afficheur visualise le premier sous-menu PP. Appuyer sur [†] pour visualiser le sous-menu CLR	
3	Appuyer sur le bouton [PGM] pour accéder à la fonction CLR. L'afficheur visualise le message PUSH.	
4	Appuyer, dans les 5 secondes qui suivent, sur n'importe quel bouton de l'émetteur BY que l'on souhaite effacer.	
5	L'afficheur visualise l'inscription OK pour confirmer l'élimination.	
6	La centrale revient dans le menu RADI>CLR. Pour revenir au menu RADI appuyer simultanément sur les boutons [PGM] et [†]. Pour sortir de la programmation appuyer encore simultanément sur les touches [PGM] et [†] ou, en alternative, débrancher l'alimentation ou attendre 60 secondes.	

## Centrale de commande compatible ARC

### IMPORTANT, LIRE AVEC ATTENTION:

Le récepteur radio présent dans ce produit est compatible avec les nouveaux émetteurs ARC (Advanced Rolling Code) qui garantissent, grâce à la codification en 128 bits, une sécurité anti-copiage supérieure.



La mémorisation des nouveaux émetteurs ARC est complètement analogue à celle des émetteurs Rolling Code avec codification HCS mais il faut garder à l'esprit que :

- 1) Les émetteurs ARC et Rolling Code HCS ne peuvent pas être mémorisés dans un récepteur simple.
- 2) Le premier émetteur mémorisé établit la typologie d'émetteurs à utiliser par la suite.  
Si le premier émetteur mémorisé est ARC, il ne sera pas possible de mémoriser des émetteurs Rolling Code HCS et vice-versa.
- 3) Les émetteurs à code fixe ne peuvent être utilisés qu'en association avec ceux Rolling Code HCS.  
Ils ne sont donc pas utilisables en association avec les émetteurs ARC.
- 4) Si on souhaite changer de typologie d'émetteurs, il est nécessaire de réinitialiser le récepteur (comme indiqué dans la notice).





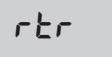

## Effacement total de la mémoire du récepteur (RADI>RTR)

Pour effacer complètement la mémoire et éliminer toutes les télécommandes précédemment mémorisées, procéder de la façon suivante:

1	Appuyer sur le bouton [PGM] pour accéder à la programmation ou bien, si la centrale se trouve déjà dans le menu de programmation, appuyer sur le bouton [?] jusqu'à visualiser la fonction Radi	
2	Appuyer sur le bouton [PGM] pour accéder à la fonction Radi. L'afficheur visualise le premier sous-menu PP. Appuyer trois fois sur [?] pour visualiser le sous-menu RTR	
3	Appuyer sur la touche [PGM] pour entrer dans la fonction RTR, le message RTR commence à clignoter lentement. Appuyer sur [PGM], le message PRG s'affiche et l'effacement commence.	
4	Lorsque le message PRG s'éteint, l'écran affiche le message OK pendant environ 2 secondes. Toutes les télécommandes sont désormais effacées de la mémoire.	
6	La centrale revient dans le menu RADI>RTR. Pour revenir au menu RADI appuyer simultanément sur les boutons [PGM] et [?]. Pour sortir de la programmation appuyer encore simultanément sur les touches [PGM] et [?] ou, en alternative, débrancher l'alimentation ou attendre 60 secondes.	PGM+?

## Duplication rapide des télécommandes

Si l'on dispose d'un émetteur déjà mémorisé (TX1), on peut le dupliquer (TX2) sans pour autant devoir accéder à la centrale pour le programmer, procéder de la façon suivante:

1	En utilisant la télécommande déjà mémorisée (TX1), donner une commande d'ouverture et attendre que la porte se trouve en position d'ouverture complète.	
2	Appuyer simultanément sur les trois touches de l'émetteur déjà mémorisé (TX1) jusqu'à ce que le clignotant ne s'allume.	 TX1
3	Appuyer sur la touche de la télécommande déjà mémorisée (TX1) que l'on souhaite dupliquer dans le nouvel émetteur. Le clignotant s'éteint pendant 3 secondes.	 TX1
4	Lorsque le clignotant se rallume, appuyer sur le bouton du nouvel émetteur (TX2) qui devra prendre la fonction du bouton choisi au point 3.	 TX2
5	Pour dupliquer un nouvel émetteur, répéter la procédure détaillée dans le point 2. Attendre 60 secondes avant de quitter la procédure de programmation.	 TX2
6	La ricevente memorizza il nuovo trasmettitore ed esce immediatamente dalla programmazione.	

## Que faire si...

Par la suite nous indiquons les problèmes de fonctionnement les plus fréquents ainsi que les solutions correspondantes. :

Problème	Cause	Solution
L'automatisation ne fonctionne pas	Manque de courant ----- La centrale n'est pas branchée ----- Les photocellules sont occupées ----- Un ou plusieurs fusibles de protection sont intervenus	Contrôler que l'alimentation du réseau soit présente ----- Contrôler tous les branchements à la centrale de commande ----- Contrôler qu'il n'y ait aucun obstacle entre les photocellules ----- Vérifier les fusibles.
L'automatisation ne fonctionne pas avec la télécommande.	La pile de la télécommande est déchargée, la led de la télécommande clignote rapidement ----- La télécommande n'a pas été mémorisée	Remplacer les piles de la télécommande ----- Mémoriser la télécommande
L'automatisation ne fonctionne pas avec le sélecteur à clé	Le sélecteur n'est pas branché correctement ou alors il est défectueux.	Vérifier les branchements du sélecteur à clé ou le remplacer si celui-ci est défectueux
En phase d'ouverture ou de fermeture la porte se bloque, elle inverse le mouvement pendant quelques secondes puis elle s'arrête.	Le capteur de relèvement des obstacles est intervenu	Si aucun obstacle n'est présent, débloquer le moteur et vérifier qu'il n'y ait pas de points de frottement. Effectuer un nouvel auto-apprentissage. Augmenter la valeur du paramètre PMOT
La porte ne se ferme pas	Entrée STOP activée. ----- Obstacle entre les photocellules ou photocellule en panne	Vérifier les branchements de l'entrée STOP ----- Enlever l'obstacle ou vérifier les photocellules
Le clignotant ne s'allume pas	L'ampoule s'est brûlée ----- Le clignotant n'est pas branché correctement	Remplacer l'ampoule ----- Vérifier les branchements.

L'afficheur LCD de la centrale de commande visualise certains messages aussi bien durant le fonctionnement normal qu'en cas de panne:

Message	Description
<i>Err</i>	Arrêt de la phase d'autoset en appuyant simultanément sur les boutons [PGM] e [↑]
<i>Err1</i>	Erreur moteur. Contrôler le branchement du moteur ou bien le moteur est en panne
<i>Err2</i>	Erreur photocellules. Contrôler les branchements des photocellules ou photocellules en panne.
<i>Err3</i>	Erreur activation entrée PP durant la phase d'autoset
<i>Err4</i>	Erreur activation entrée STOP durant la phase d'autoset
<i>PP</i>	Entrée PP actif
<i>StoP</i>	Entrée STOP activée
<i>Phot</i>	Entrée photocellule activée
<i>oPEn</i>	Début manœuvre d'ouverture
<i>cloS</i>	Début manœuvre de fermeture
<i>ALt</i>	Arrêt de la manœuvre par l'intermédiaire de la commande PP ou entrée STOP.
<i>bAtt</i>	En l'absence d'alimentation de réseau l'automatisation fonctionne avec la batterie d'appoint (uniquement si l'accessoire CB.BY est installé).

## Declaración CE de Conformidad

Declaración conforme con las Directivas 2004/108/CE(EMC); 2006/95/CE(LVD)

Fabricante:

**Automatismi Benincà SpA.**

Dirección:

**Via Capitello, 45 - 36066 Sandrigo (VI) - Italia**

Declara que el producto:

**Central de control para 1 motor 24Vdc, para cancelas correderas: CP.PONY**

cumple las condiciones de las siguientes Directivas CE:

• **DIRECTIVA 2004/108/CE DEL PARLAMENTO EUROPEO Y DEL CONSEJO** del 15 de diciembre de 2004 sobre la aproximación de las legislaciones de los Estados miembros con relación a la compatibilidad electromagnética y que abroga la Directiva 89/336/CEE, según las siguientes normas armonizadas:

EN 61000-6-2:2005, EN 61000-6-3:2007.

• **DIRECTIVA 2006/95/CE DEL PARLAMENTO EUROPEO Y DEL CONSEJO** del 12 de diciembre de 2006 sobre la aproximación de las legislaciones de los Estados miembros con relación al material eléctrico destinado a ser utilizado dentro de determinados límites de tensión, según las siguientes normas armonizadas::

EN 60335-1:2002 + A1:2004 + A11:2004 + A12:2006 + A2:2006 + A13:2008; EN 60335-2-103:2003.

si aplicable:

• **DIRECTIVA 1999/5/CE DEL PARLAMENTO EUROPEO Y DEL CONSEJO** del 9 marzo 1999 referente a los equipos radio, los equipos terminales de telecomunicaciones y el reconocimiento recíproco de su conformidad, de conformidad con las siguientes normas armonizadas: ETSI EN 301 489-3 V1.4.1 (2002) + ETSI EN 301 489-1 V1.4.1 (2002) + ETSI EN 300 220-3 V1.1.1 (2000) + EN 60950-1 (2001)

Benincà Luigi, Responsable legal.

Sandrigo, 05/07/2011.

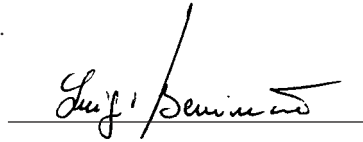

## ADVERTENCIAS

Este manual está destinado exclusivamente a personal cualificado para la instalación y el mantenimiento de aperturas automáticas.

Ninguna información de las aquí presentadas es de interés o de utilidad para el usuario final.

Guardar este manual para futuras consultas.

El instalador debe proporcionar todas las informaciones relativas al funcionamiento automático, manual y de emergencia de la automatización y entregar al usuario de la instalación las instrucciones de uso.



Prever en la red de alimentación un interruptor/cortacircuitos omnipolar con distancia de apertura de los contactos igual o mayor que 3 mm.

Comprobar que entre el aparato y la red eléctrica general haya un interruptor diferencial y una protección contra sobrecorriente adecuados.

Algunos tipos de instalación requieren que se conecte la hoja con una instalación de puesta a tierra conforme a las vigentes normas de seguridad.

La instalación eléctrica y la lógica de funcionamiento deben cumplir las normas vigentes.

Los conductores alimentados con tensiones distintas deben estar físicamente separados, o bien deben estar adecuadamente aislados con aislamiento suplementario de por lo menos 1 mm.

Los conductores deben estar vinculados por una fijación suplementaria cerca de los bornes.

Durante las operaciones de instalación, mantenimiento y reparación, cortar la alimentación antes de acceder a las partes eléctricas.

Comprobar todas las conexiones efectuadas antes de dar la tensión.

Las entradas N.C. no utilizadas deben estar puenteadas.

Las descripciones y las ilustraciones presentadas en este manual no son vinculantes. Sin cambiar las características esenciales del producto, el fabricante se reserva el derecho de aportar cualquier modificación de carácter técnico, constructivo o comercial sin obligación de actualizar la presente publicación.

## Conexiones central CP.PONY

Con excepción del cable de alimentación eléctrica, todas las conexiones eléctricas tienen una tensión de 24 V y las puede realizar también personal no cualificado.

Conecte todos los accesorios consultando el esquema de la figura 1 y el apartado "Conexiones eléctricas" para lo relacionado con los tipos de cable.

Para facilitar la conexión, los bornes de los accesorios tienen un color correspondiente al de la central.

### LEYENDA:

- 1 Fusible de protección de línea
- 2 Fusible de protección de los accesorios
- 3 Pulsador de programación "PGM"
- 4 Pulsador de programación "↑"
- 5 Pantalla LCD

### DESCRIPCIÓN DE LOS BORNEROS

BORNE	COLOR	DESCRIPCIÓN
PHOT	VERDE	Entrada NC de la fotocélula RX. Los dos bornes están conectados entre ellos por un cable (ref "A"). Quite este cable solo en el caso de conexión de la fotocélula.
STOP	NEGRO	Entrada STOP contacto NC para mando "STOP" auxiliar (opcional). Los dos bornes están conectados entre ellos por un cable (ref "A"). Quite este cable solo en el caso de conexión de un dispositivo a esta entrada.
PP	BLANCO	Entrada de mando Paso-Paso del selector de llave. Con cada impulso enviado desde el selector se ejecuta cíclicamente una secuencia de mandos, que se puede configurar con la función (PP).
24V	AMARILLO	Salida de 24 Vdc para alimentación de fotocélulas. Respete las polaridades + y - en las conexiones (ref "B").
BLINK	ROJO	Salida de la conexión de la lámpara destellante 24 Vdc.
SHIELD/ANT	AZUL	Conexión de la antena incorporada en la lámpara destellante. Cuando se conecte el cable RG58, el apantallado exterior se debe conectar al borne SHIELD.

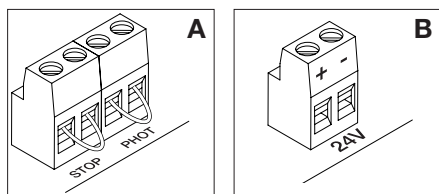
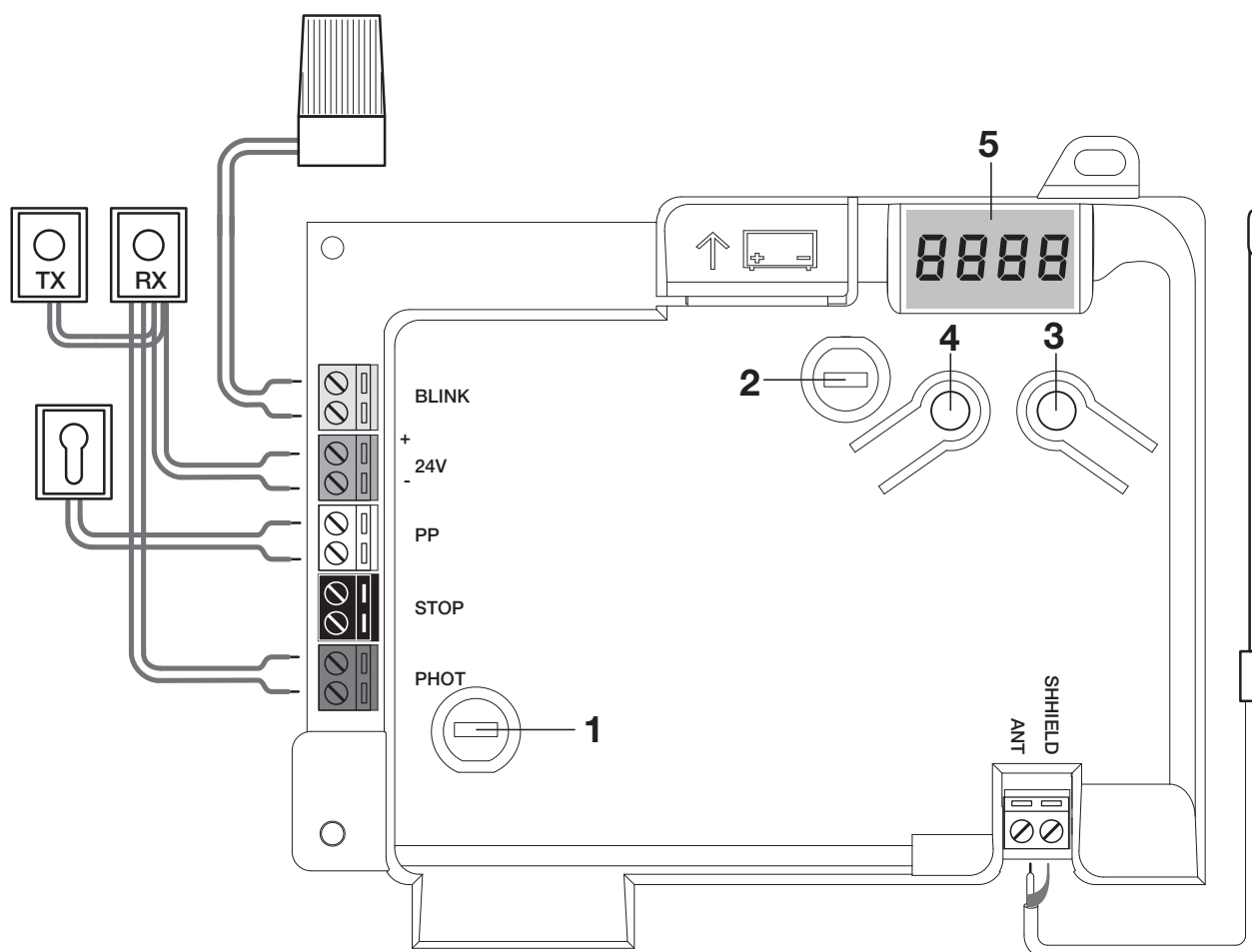

Fig.1



## Programación de la central CP.PONY - Introducción

La programación de la central de mando permite la regulación de todos los parámetros indispensables para el funcionamiento correcto de la automatización.

La programación se realiza mediante una serie de menús seleccionables desde la pantalla LCD, a cada menú corresponde una función que se describirá a continuación.

PGM	El pulsador "PGM" permite entrar en la programación, seleccionar el menú pre-seleccionado y confirmar el valor seleccionado.
↑	El pulsador "↑" permite deslizar cíclicamente las diversas voces del menú y los valores que hay que configurar.
PGM+ ↑	Si se presionan simultáneamente "↑" y "PGM" se regresa al nivel superior del menú o, si ya se está en el primer nivel, se sale de la programación.

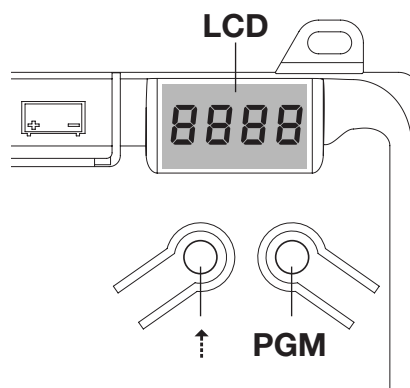

**i** Con la pantalla apagada, el pulsador "↑" realiza un mando Paso-Paso, esta funcionalidad puede ser útil durante las fases de programación y prueba. La presión del pulsador PGM, provoca la parada inmediata de cualquier movimiento de la hoja.

## Autorregulación de los parámetros de funcionamiento (AUTO)

La primera y la más importante de las funciones que hay que programar es la autorregulación de los parámetros, que le permite a la central configurar automáticamente los puntos de final de carrera, el par aplicado a la hoja y el par en fase de desaceleración\*.

**!** Durante las operaciones de autorregulación, la central realiza automáticamente algunas maniobras de apertura y cierre. Antes de continuar controle que no hayan personas, animales o cosas obstaculizando el área de maniobra de la puerta.

Actúe de la siguiente manera:

- 1- Conecte a la corriente la automatización mediante la toma precableada, utilizando un alargador de ser necesario.
- 2- Desbloquee la hoja, colóquela manualmente más o menos a la mitad del recorrido y vuélvala a bloquear.
- 3- Ponga en marcha la fase de autorregulación, como se describe a continuación, apenas comienza la primera maniobra compruebe con atención que la hoja se mueva en dirección de cierre.

En caso contrario, presione simultáneamente [↑] y "PGM" para interrumpir la autorregulación, la pantalla visualiza el mensaje ERR. Utilice la función Inversión de dirección de movimiento (menú MINV) y cambie la dirección del movimiento.

1	Presione el pulsador [PGM] para acceder a la programación.	PGM
2	La pantalla visualiza el mensaje AUTO, seleccione la función Auto presionando el pulsador [PGM].	<b>AUTO</b>
3	El mensaje AUTO comienza a parpadear lentamente. Presione y mantenga presionada la tecla [PGM], después de 5 segundos el mensaje AUTO comienza a parpadear rápidamente, suelte la tecla solo cuando la pantalla visualice el mensaje PRG.	
4	Comienza la fase de autorregulación, la pantalla visualiza el mensaje PRG. La central controla diversas maniobras de apertura y cierre a diferentes velocidades. Cuando se terminan las maniobras la pantalla visualiza el mensaje "OK".	<b>PRG</b>
5	La central vuelve al menú AUTO. Para salir de la programación presione simultáneamente los pulsadores [PGM] y [↑] o, alternativamente, quite la alimentación o espere 60 segundos.	PGM+ ↑

\* La fase de ralentización se debe activar mediante el parámetro TSM, la central se suministra con el parámetro configurado en 0 (Off); la función AUTO no activa la ralentización, sino que se limita a definir un adecuado valor de par.

**La intervención de las fotocélulas o de cualquier mando desde el transmisor o selector de llave, interrumpe la fase de autorregulación, visualizando el mensaje ERR1/2/3. Por tanto, es necesario repetir el procedimiento.**

Cada procedimiento de autorregulación sobrescribe el precedente.





**Realice un proceso de autorregulación después de cada intervención de mantenimiento o modificación de la puerta.**

## Regulación del tiempo de cierre automático (TCA)

La función de cierre automático permite configurar un tiempo transcurrido, en el cual, si la hoja se encuentra en posición de apertura, la central dirige autónomamente una maniobra de cierre.

Con esta función activa, incluso cuando se olvida de dar el mando de cierre, o en el caso de mandos simultáneos, la central dirige el cierre de la hoja después del tiempo configurado.

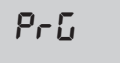



La configuración de fábrica prevé 30 segundos de tiempo antes del cierre automático.

1	Presione el pulsador [PGM] para acceder a la programación o si la central se encuentra ya en el menú de programación, presione el pulsador [↑] hasta visualizar la función TCA.	
2	Presione el pulsador [PGM] para entrar en la regulación del parámetro TCA. La pantalla visualiza el valor corriente del parámetro TCA. Con la tecla [↑] seleccione uno de estos valores: 0 La función TCA está desactivada. 1 El tiempo de pausa está configurado en 10 segundos (configuración por defecto) 2 El tiempo de pausa está configurado en 30 segundos 3 El tiempo de pausa está configurado en 60 segundos 4 El tiempo de pausa está configurado en 90 segundos	 
3	Confirme el valor deseado mediante la tecla [PGM], la pantalla visualiza el mensaje PRG.	
4	La central vuelve al menú TCA. Para salir de la programación presione simultáneamente los pulsadores [PGM] y [↑] o, alternativamente, quite la alimentación o espere 60 segundos.	

## Regulación de la fuerza del motor (PMOT)

La fuerza aplicada normalmente se configura de manera automática desde la central, durante la fase de autorregulación (*Ruota*).

Mediante este menú es posible modificar lo configurado desde la central, para solucionar, por ejemplo, un posible punto de roce.

1	Presione el pulsador [PGM] para acceder a la programación o si la central se encuentra ya en el menú de programación, presione el pulsador [↑] hasta visualizar la función PMOT.	
2	Presione el pulsador [PGM] para entrar en la regulación PMOT. La pantalla visualiza el valor corriente del parámetro PMOT. Con la tecla [↑] seleccione uno de estos valores: 1 par de motores bajo 2 par de motores medio/bajo 3 par de motores medio/alto 4 par de motores alto (configuración por defecto)	 
3	Confirme el valor deseado mediante la tecla [PGM], la pantalla visualiza el mensaje PRG.	
4	La central vuelve al menú PMOT. Para salir de la programación presione simultáneamente los pulsadores [PGM] y [↑] o, alternativamente, quite la alimentación o espere 60 segundos.	

## Regulación del tiempo de ralentización (TSM)

Si se desea que la hoja ralentice durante algunos segundos antes de que intervengan los finales de carrera, seleccione uno de los valores disponibles, como se describe a continuación.

1	Presione el pulsador [PGM] para acceder a la programación o si la central se encuentra ya en el menú de programación, presione el pulsador [⏏] hasta visualizar la función TSM.	TSM
2	Presione el pulsador [PGM] para entrar en la regulación TSM. La pantalla visualiza el valor corriente del parámetro TSM. Con la tecla [⏏] seleccione uno de estos valores: 0 Ralentización inactiva (configuración por defecto) 1 3 segundos de ralentización 2 5 segundos de ralentización 3 7 segundos de ralentización 4 10 segundos de ralentización	0000 0004
3	Confirme el valor deseado mediante la tecla [PGM], la pantalla visualiza el mensaje PRG.	PRG
4	La central vuelve al menú TSM. Para salir de la programación presione simultáneamente los pulsadores [PGM] y [⏏] o, alternativamente, quite la alimentación o espere 60 segundos.	PGM+⏏

Después de cada modificación del valor de este parámetro es necesario realizar una nueva fase de autoaprendizaje.

## Modalidad de funcionamiento Paso-Paso (PP)

Es posible seleccionar dos modalidades diferentes del mando Paso-Paso enviado por el transmisor o el selector de llave. En la modalidad por defecto con cada presión del pulsador se ejecuta cíclicamente la siguiente progresión de mandos: ABRE>STOP>CIERRA>STOP>ABRE> y así sucesivamente.

Es posible modificar la secuencia eliminando los mandos de STOP intermedios: ABRE>CIERRA>ABRE> y así sucesivamente.

1	Presione el pulsador [PGM] para acceder a la programación o si la central se encuentra ya en el menú de programación, presione el pulsador [⏏] hasta visualizar la función PP.	PP
2	Presione el pulsador [PGM] para entrar en la regulación PP. La pantalla visualiza el valor corriente del parámetro PP. Con la tecla [⏏] seleccione uno de estos valores: ON funcionamiento ABRE>CIERRA>ABRE (por defecto) OFF funcionamiento ABRE>STOP>CIERRA>STOP>ABRE>	on off
3	Confirme el valor deseado mediante la tecla [PGM], la pantalla visualiza el mensaje PRG.	PRG
4	La central vuelve al menú PP. Para salir de la programación presione simultáneamente los pulsadores [PGM] y [⏏] o, alternativamente, quite la alimentación o espere 60 segundos.	PGM+⏏

## Modalidad de funcionamiento Pre-destello (Pre)

Es posible configurar una modalidad de aviso de maniobra inminente mediante la función pre-destello.

Una vez activada, la lámpara destellante se enciende 3 s antes del inicio del movimiento de la puerta.

1	Presione el pulsador [PGM] para acceder a la programación o si la central se encuentra ya en el menú de programación, presione el pulsador [⏏] hasta visualizar la función Pre.	PRE
2	Presione el pulsador [PGM] para entrar en la regulación Pre. La pantalla visualiza el valor corriente del parámetro Pre. ON pre-destello activado OFF pre-destello desactivado (por defecto)	on off
3	Confirme el valor deseado mediante la tecla [PGM], la pantalla visualiza el mensaje PRG.	PRG
4	La central vuelve al menú PRE. Para salir de la programación presione simultáneamente los pulsadores [PGM] y [⏏] o, alternativamente, quite la alimentación o espere 60 segundos.	PGM+⏏



## Función edificios (IBL)

En el caso de usos en edificios, puede ser preferible ignorar otros mandos dados durante la fase de apertura de la hoja. Esta función puede ser útil en el caso de uso por parte de muchos usuarios, para evitar que los mandos de apertura dados simultáneamente provoquen la parada del movimiento.

1	Presione el pulsador [PGM] para acceder a la programación o si la central se encuentra ya en el menú de programación, presione el pulsador [↑] hasta visualizar la función IBL.	IBL
2	Presione el pulsador [PGM] para entrar en la regulación IBL. La pantalla visualiza el valor corriente del parámetro IBL. ON Modalidad IBL activada OFF Modalidad IBL desactivada (por defecto)	on off
3	Confirme el valor deseado mediante la tecla [PGM], la pantalla visualiza el mensaje PRG.	PrG
4	La central vuelve al menú IBL. Para salir de la programación presione simultáneamente los pulsadores [PGM] y [↑] o, alternativamente, quite la alimentación o espere 60 segundos.	PGM+↑

## Selección del funcionamiento de las fotocélulas (PHCL)

Es posible seleccionar la modalidad de funcionamiento de las fotocélulas conectadas a la entrada PHOT. Normalmente las fotocélulas están activas solo en fase de cierre, para permitir que el vehículo entre incluso si la cancela no está completamente abierta. Si por el contrario se desea que intervengan también en fase de apertura, modifique el parámetro de la siguiente manera:

1	Presione el pulsador [PGM] para acceder a la programación o si la central se encuentra ya en el menú de programación, presione el pulsador [↑] hasta visualizar el menú PHCL.	Phcl
2	Presione el pulsador [PGM] para entrar en la regulación PHCL. La pantalla visualiza el valor corriente del parámetro PHCL. Con la tecla [↑] seleccione uno de estos valores: ON Fotocélulas activas solo en fase de cierre (por defecto) OFF Fotocélulas activas en fase de apertura y cierre	on off
3	Confirme el valor deseado mediante la tecla [PGM], la pantalla visualiza el mensaje PRG.	PrG
4	La central vuelve al menú PHCL. Para salir de la programación presione simultáneamente los pulsadores [PGM] y [↑] o, alternativamente, quite la alimentación o espere 60 segundos.	PGM+↑

## Selección del sentido de rotación del motor (MINV)

Las cancelas correderas pueden tener la apertura con deslizamiento hacia la derecha (Der.) o hacia la izquierda (Izq.), como se indica en la figura.



En función de la posición del motor puede ser necesario invertir el sentido de rotación.

1	Presione el pulsador [PGM] para acceder a la programación o si la central se encuentra ya en el menú de programación, presione el pulsador [↑] hasta visualizar el menú MINV.	Minv
2	Presione el pulsador [PGM] para entrar en la regulación MINV. La pantalla visualiza el valor corriente del parámetro MINV. Con la tecla [↑] seleccione uno de estos valores: C_O Motor con apertura a la derecha (DER.) O_C Motor con apertura a la izquierda (IZQ.) - configuración por defecto	o--c c--o
3	Confirme el valor deseado mediante la tecla [PGM], la pantalla visualiza el mensaje PRG.	PrG
4	La central vuelve al menú MINV. Para salir de la programación presione simultáneamente los pulsadores [PGM] y [↑] o, alternativamente, quite la alimentación o espere 60 segundos.	PGM+↑



## Función de ahorro de energía (ESA)

Si la función ESA está activada, la unidad de control, una vez terminada la maniobra de apertura o de cierre, se pone en la condición de máxima eficiencia energética, reduciendo al mínimo el consumo de energía, cortando la alimentación para el transformador de potencia y las salidas de accesorios.

1	Presione el pulsador [PGM] para acceder a la programación o si la central se encuentra ya en el menú de programación, presione el pulsador [↵] hasta visualizar el menú ESA.	ESA
2	Presione el pulsador [PGM] para entrar en la regulación ESA. La pantalla visualiza el valor corriente del parámetro ESA. Con la tecla [↵] seleccione uno de estos valores: ON Modalidad ESA activada (por defecto) OFF Modalidad ESA desactivada	on off
3	Confirme el valor deseado mediante la tecla [PGM], la pantalla visualiza el mensaje PRG.	PRG
4	La central vuelve al menú ESA. Para salir de la programación presione simultáneamente los pulsadores [PGM] y [↵] o, alternativamente, quite la alimentación o espere 60 segundos.	PGM+↵

Nota: La función ESA no se activa si la tarjeta cargadora de baterías está en fase de recarga

Inhabilitar la la función ESA si se desea tener la salida de alimentación de accesorios siempre activa, por ejemplo si se utilizan teclados alimentados con 24 Vdc, y otros dispositivos que necesitan estar siempre alimentados.

## Restablecimiento de la central (Res)

Esta función anula todas las configuraciones realizadas, llevando la central a la condición inicial.

Borra también las configuraciones programadas por el procedimiento de autorregulación.

NOTA: No se borran posibles mandos a distancia memorizados en el receptor de radio.

1	Presione el pulsador [PGM] para acceder a la programación o si la central se encuentra ya en el menú de programación, presione el pulsador [↵] hasta visualizar la función Res.	rES
2	Presione y mantenga presionado [PGM], el mensaje RES comienza a parpadear rápidamente.	
3	Cuando se visualice el mensaje PRG, suelte el pulsador [PGM]. La central vuelve a los valores de fábrica.	PRG
4	La central vuelve al menú RES. Para salir de la programación presione simultáneamente los pulsadores [PGM] y [↵] o, alternativamente, quite la alimentación o espere 60 segundos.	PGM+↵







## Memorizar nuevos transmisores (RADI>PP)

Para memorizar nuevos transmisores con función Paso-Paso para el mando de la automatización, actúe de la siguiente manera:

1	Presione el pulsador [PGM] para acceder a la programación o si la central se encuentra ya en el menú de programación, presione el pulsador [↵] hasta visualizar el menú Radi.	rAdI
2	Presione el pulsador [PGM] para entrar en la función Radi. La pantalla visualiza el primer submenú PP.	PP
3	Presione el pulsador [PGM] para entrar en la función PP. La pantalla visualiza el mensaje PUSH.	PUSH
4	Presione dentro de 5 s el pulsador del transmisor BY que se desea asociar a la función Paso-Paso.	
5	La pantalla visualiza PRG para confirmar la memorización.	PRG
6	La central vuelve al menú RADI>PP. Para volver al menú RADI presione simultáneamente los pulsadores [PGM] y [↵]. Para salir de la programación presione simultáneamente los pulsadores [PGM] y [↵] o, alternativamente, quite la alimentación o espere 60 segundos.	PGM+↵







## Memorizar la función peatonal (RADI>Ped)

Es posible asociar a cualquier pulsador del transmisor la función peatonal. La función peatonal prevé la apertura parcial durante un tiempo de 6 s, actúe de la siguiente manera:

1	Presione el pulsador [PGM] para acceder a la programación o si la central se encuentra ya en el menú de programación, presione el pulsador [†] hasta visualizar el menú Radi.	
2	Presione el pulsador [PGM] para entrar en la función Radi. La pantalla visualiza el primer submenú PP. Presione [†] para visualizar el submenú Ped.	
3	Presione el pulsador [PGM] para entrar en la función Ped. La pantalla visualiza el mensaje PUSH intermitente.	
4	Presione dentro de 10 s el pulsador del transmisor BY que se desea asociar a la función Peatonal (por ejemplo si la tecla 1 ya se ha asociado a la función Paso-Paso, es posible asociar la tecla T2 a la función Peatonal).	
5	La pantalla visualiza OK para confirmar la memorización.	
6	La central vuelve al menú RADI>PED. Para volver al menú RADI presione simultáneamente los pulsadores [PGM] y [†]. Para salir de la programación presione simultáneamente los pulsadores [PGM] y [†] o, alternativamente, quite la alimentación o espere 60 segundos.	

## Borrado de los transmisores (RADI>CLR)

Para borrar un transmisor que ya está en memoria, actúe de la siguiente manera:

1	Presione el pulsador [PGM] para acceder a la programación o si la central se encuentra ya en el menú de programación, presione el pulsador [†] hasta visualizar el menú Rad.	
2	Presione el pulsador [PGM] para entrar en la función Radi. La pantalla visualiza el primer submenú PP. Presione [†] para visualizar el submenú CLR.	
3	Presione el pulsador [PGM] para entrar en la función CLR. La pantalla visualiza PUSH.	
4	Presione dentro de 5 s cualquier pulsador del transmisor BY que se desea borrar.	
5	La pantalla visualiza OK para confirmar el borrado.	
6	La central vuelve al menú RADI>CLR. Para volver al menú RADI presione simultáneamente los pulsadores [PGM] y [†]. Para salir de la programación presione simultáneamente los pulsadores [PGM] y [†] o, alternativamente, quite la alimentación o espere 60 segundos.	

## Central de mando compatible ARC

### IMPORTANTE, LEA CON ATENCIÓN:



El receptor radio presente en este producto es compatible con los nuevos transmisores ARC (Advanced Rolling Code) que gracias a la codificación de 128 bit, garantizan seguridad superior a prueba de copia.

La memorización de los nuevos transmisores ARC es del todo análoga a la de los transmisores Rolling Code con codificación HCS, pero es necesario tener presente que:

- 1) Los transmisores ARC y Rolling Code HCS no pueden ser memorizados en un solo receptor.
- 2) El primer transmisor memorizado establece la tipología de transmisor a utilizarse a continuación. Si el primer transmisor memorizado es ARC, no será posible memorizar transmisores Rolling Code HCS, y viceversa.
- 3) Los transmisores de código fijo pueden ser utilizados solo en combinación con los transmisores Rolling Code HCS. Por lo tanto no pueden utilizarse en combinación con los transmisores ARC.
- 4) Si se desea cambiar tipología de transmisores es necesario proceder a un reset del receptor (como se indica en el manual).





## Borrado completo de la memoria del receptor (RADI>RTR)

Para borrar completamente la memoria, eliminando todos los mandos a distancia introducidos con anterioridad, actúe de la siguiente manera:

1	Presione el pulsador [PGM] para acceder a la programación o si la central se encuentra ya en el menú de programación, presione el pulsador [!] hasta visualizar el menú Radi.	
2	Presione el pulsador [PGM] para entrar en la función Radi. La pantalla visualiza el primer submenú PP. Presione [!] tres veces para visualizar el submenú RTR.	
3	Presione el pulsador [PGM] para entrar en la función RTR, el mensaje RTR comienza a parpadear lentamente. Presione [PGM], se visualiza el mensaje PRG y se comienza a borrar.	
4	Cuando se apaga el mensaje PRG, la pantalla visualiza el mensaje OK durante 2 segundos aproximadamente. Todos los mandos a distancia se han borrado de la memoria.	
6	La central vuelve al menú RADI>RTR. Para volver al menú RADI presione simultáneamente los pulsadores [PGM] y [!]. Para salir de la programación presione simultáneamente los pulsadores [PGM] y [!] o, alternativamente, quite la alimentación o espere 60 segundos.	PGM+!

## Duplicación rápida de los mandos a distancia

Si se dispone de un transmisor ya memorizado (TX1), es posible duplicarlo (TX2) sin tener que acceder a la central para la programación, actúe de la siguiente manera:

1	Con el mando a distancia ya memorizado (TX1), dé el mando de apertura y espere a que la hoja se encuentre en posición completamente abierta (la función de cierre automático debe estar activa).	
2	Presionar el botón oculto del transmisor ya memorizado (TX1)	 TX1
3	Presionar, dentro de 5s, el botón del transmisor ya memorizado (TX1) correspondiente al canal a asociar con el nuevo transmisor. Se enciende el intermitente	 TX1
4	Presionar dentro de 10s el botón oculto del nuevo transmisor (TX2)	 TX2
5	Presionar, dentro de 5s, el botón del nuevo transmisor (TX2) a asociar con el canal elegido en el punto 2. El intermitente se apaga.	 TX2
6	La receptora memoriza el nuevo transmisor y sale inmediatamente de la programación.	

## ¿Qué hacer si...?

A continuación se indican los problemas más comunes de funcionamiento y las relativas soluciones:

Problema	Causa	Solución
La automatización no funciona	Falta la alimentación eléctrica ----- La central no está conectada ----- Las fotocélulas están ocupadas ----- Han intervenido uno o más fusibles de protección	Controle la presencia de alimentación eléctrica ----- Controle todas las conexiones a la central de mando ----- Controle que ningún obstáculo se interponga entre las fotocélulas ----- Controle la integridad de los fusibles y sustitúyalos de ser necesario
La automatización no funciona usando el mando a distancia	La batería del mando a distancia está descargada, el led del mando a distancia parpadea rápidamente ----- El mando a distancia no se ha memorizado	Sustituya las baterías del mando a distancia ----- Memorice el mando a distancia
La automatización no funciona usando el selector de llave	El selector no está conectado correctamente o está defectuoso	Controle las conexiones del selector de llave o sustitúyalo si está defectuoso
En fase de apertura o cierre la puerta se detiene, invierte el movimiento durante algunos segundos y se detiene	Ha intervenido el sensor de detección de obstáculo	Si no hay obstáculos, desbloquee el motor y controle la presencia de puntos de roce. Realice un nuevo autoaprendizaje. Aumente el valor del parámetro PMOT
La puerta no se cierra	Entrada STOP activa ----- Obstáculo entre las fotocélulas o fotocélula averiada	Controle las conexiones de la entrada STOP ----- Quite el obstáculo o controle las fotocélulas
La lámpara destellante no se enciende	La bombilla está quemada ----- La lámpara destellante no está conectada correctamente	Sustituya la bombilla ----- Controle las conexiones

La pantalla LCD de la central de mando, ya sea durante el funcionamiento normal, que en caso de avería, visualiza algunos mensajes:

Mensaje	Descripción
<i>Err</i>	Parada de la fase autorregulación mediante la presión simultánea de los pulsadores [PGM] y [↑]
<i>Err 1</i>	Error motor. Controle la conexión del motor o si el motor está averiado
<i>Err 2</i>	Error fotocélulas. Controle las conexiones de las fotocélulas o si las fotocélulas están averiadas.
<i>Err 3</i>	Error de la activación de la entrada PP durante la fase de autorregulación
<i>Err 4</i>	Error de la activación de la entrada STOP durante la fase de autorregulación
<i>PP</i>	Entrada PP activa
<i>StoP</i>	Entrada STOP activa
<i>Phot</i>	Entrada fotocélula activa
<i>oPEn</i>	Inicio maniobra de apertura
<i>cLoS</i>	Inicio maniobra de cierre
<i>ALt</i>	Parada de la maniobra mediante el mando PP o entrada STOP
<i>bAtt</i>	La automatización está funcionando con la batería tampón en ausencia de alimentación eléctrica (solo con accesorio CB.BY instalado)

## Deklaracja Zgodności WE

Deklaracja zgodnie z dyrektywami 2004/108/EC(EMC); 2006/95/EC(LVD)

Producent:

**Automatismi Beninca SpA.**

Adres:

**Via Capitello, 45 - 36066 Sandrigo (VI) - Włochy**

Niniejszym stwierdza się, że wyrób pod nazwą

**Centralka sterująca silnika 1/2 24Vdc do drzwi pojedynczych lub przesuwanych: CP.PONY**

jest zgodny z warunkami następujących dyrektyw WE:

• **Dyrektywa 2004/108/WE PARLAMENTU EUROPEJSKIEGO I RADY** z dnia 15 grudnia 2004 r. w sprawie zbliżenia ustawodawstwa Państw Członkowskich w odniesieniu do kompatybilności elektromagnetycznej, uchylająca dyrektywę 89/336/ EWG, zgodnie z następującymi normami:

EN 61000-6-2:2005, EN 61000-6-3:2007.

• **Dyrektywa 2006/95/WE PARLAMENTU EUROPEJSKIEGO I RADY** z dnia 12 grudnia 2006 r. w sprawie zbliżenia ustawodawstwa Państw Członkowskich w odniesieniu do materiałów elektrycznych przeznaczonych do stosowania w określonych granicach napięcia, zgodnie z następującymi normami:

EN 60335-1:2002 + A1:2004 + A11:2004 + A12:2006 + A2:2006 + A13:2008; EN 60335-2-103:2003,

o ile mają one zastosowanie:

• **Dyrektywa 1999/5/WE PARLAMENTU EUROPEJSKIEGO I RADY** z 9 marca 1999 roku w sprawie urządzeń radiowych, końcowych i telekomunikacyjnych oraz wzajemnego rozpoznawania ich zgodności, zgodnie z następującymi normami: ETSI EN 301 489-3 V1.4.1 (2002) + ETSI EN 301 489-1 V1.4.1 (2002) + ETSI EN 300 220-3 V1.1.1 (2000) + EN 60950-1 (2001)

Beninca Luigi, Radca Prawny.

Sandrigo, 02/04/2014.

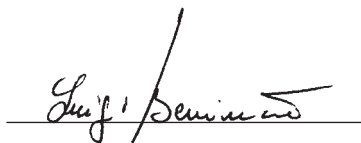

## UWAGA

Niniejszy podręcznik jest przeznaczony dla wykwalifikowanych instalatorów.

Żadne informacje przedstawione w niniejszym podręczniku nie są przydatne dla użytkowników końcowych.

Należy zachować podręcznik do użycia w przyszłości.

Instalator powinien przekazać użytkownikowi końcowemu wszystkie informacje związane z wykonywaniem funkcji krok po kroku, podręcznik i informacje o funkcjach awaryjnych dla operatora.



W sieci zasilającej należy przewidzieć wyłącznik jednobiegunowy o odległości styków równej lub większej niż 3 mm.

Należy upewnić się, czy w układzie elektrycznym jest przerywacz różnicowy i zabezpieczenie nadprądowe.

W niektórych typach instalacji wymagane jest połączenie pokrywy z masą przewodzącą uziemienia zgodnie z przepisami.

Instalacja elektryczna i logika działania muszą być zgodne z przepisami.

Przewody o różnych napięciach muszą być fizycznie oddzielone lub dodatkowo zaizolowane warstwą izolacji o grubości co najmniej 1 mm.

Przewody w pobliżu zacisków muszą być zabezpieczone dodatkowym osprzętem.

Podczas instalacji, konserwacji i naprawy przed otwarciem pokrywy i dostępem do elementów elektrycznych należy odłączyć zasilanie

Przed włączeniem zasilania należy ponownie sprawdzić wszystkie połączenia.

Nieużywane wejścia rozwiernie należy zmostkować.

Opis i załączone rysunki w tym podręczniku nie są wiążące. Producent zastrzega sobie prawo do wnoszenia zmian technicznych, konstrukcyjnych i handlowych, pozostawiając istotne cechy niniejszego produktu niezmiennymi i bez aktualizacji niniejszej publikacji.

## Połączenia jednostki sterującej CP.PONY

Z wyjątkiem przewodów zasilających wszystkie inne przewody są pod napięciem 24 V i ich połączenia mogą być wykonywane przez niewykwalifikowany personel.

Należy wykonać wszystkie połączenia zgodnie ze schematem podanym na rys. 33, używając typów przewodów podanych w punkcie „Połączenia elektryczne”.

Aby ułatwić wykonywanie połączeń, zaciski akcesoriów mają kolor zgodny z kolorem odpowiednich przyłączy w jednostce sterującej.

### KLUCZ:

- 1 Bezpiecznik ochronny linii
- 2 Bezpiecznik ochronny akcesoriów
- 3 „PGM” przycisk programowania
- 4 Przycisk programowania „5”
- 5 Wyświetlacz LCD

### OPIS LISTWY ZACISKÓW

ZACISK	KOLOR	OPIS
PHOT	ZIELONY	Wejściowy zestyk rozwierny fotokomórki RX. Oba zaciski są połączone ze sobą przewodem (ref. „A”). Przewód ten należy odłączyć tylko wtedy, gdy jest podłączona fotokomórka.
STOP	CZARNY	STOP – wejściowy zestyk rozwierny dodatkowego polecenia „STOP” (opcjonalne). Oba zaciski są połączone ze sobą przewodem (ref. „A”). Przewód ten należy odłączyć tylko wtedy, gdy do tego wejścia jest podłączone jakieś urządzenie.
PP	BIAŁY	Wejście polecenia „krok po kroku” z przełącznika kluczykowego. Po każdym impulsie wysłanym z tego przełącznika wykonywana jest cyklicznie sekwencja poleceń, które można skonfigurować za pomocą funkcji PP.
24 V	ŻÓŁTY	24 V DC – wyjście do zasilania fotokomórek. Odpowiednio do polaryzacji + i – (ref. „B”).
BLINK	CZERWONY	24 V DC – połączenie do światła migania
SHIELD/ANT	NIEBIESKI	Połączenie do anteny wbudowanej w światło migania. Przy łączeniu kablem RG58 zewnętrzny ekran musi być podłączony do zacisku SHIELD.

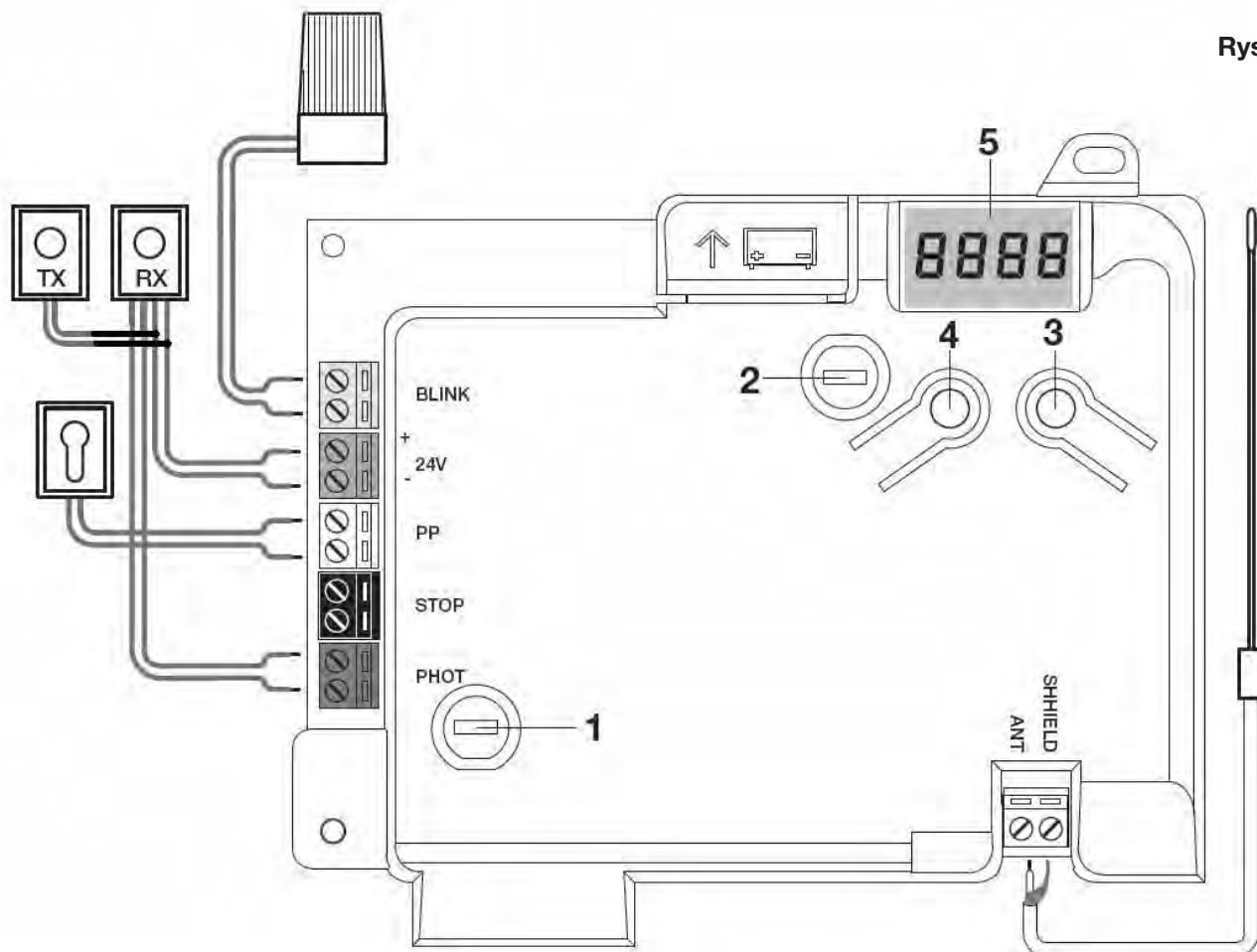
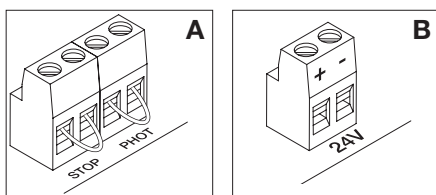

Rys. 1



## Programowanie jednostki sterującej CP.PONY - Wstęp

Programowanie jednostki sterującej umożliwia regulację parametrów niezbędnych do prawidłowego funkcjonowania automatyki.

Programowanie wykonuje się poprzez szereg menu wybieranych na wyświetlaczu LCD. Do każdego menu jest przypisana jakaś funkcja, która kolejno zostanie tu opisana.

PGM	Przycisk „PGM” pozwala wejść w tryb programowania, wybrać menu i potwierdzić wybraną wartość.
↑	Przycisk „↑” pozwala przewijać różne pozycje menu i ustawiać cyklicznie wartości.
PGM+↑	Równoczesne naciśnięcie przycisków „↑” i „PGM” powoduje powrót do wyższego poziomu menu, a na pierwszym poziomie – wyjście z trybu programowania.

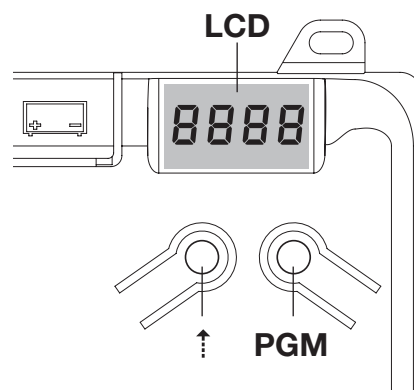

**i** Jeśli wyświetlacz jest wyłączony, naciśnięcie przycisku „↑” powoduje wywołanie polecenia „krok po kroku”. Ta funkcja może być używana podczas programowania i w fazie kontroli. Naciśnięcie przycisku PGM powoduje natychmiastowe zatrzymanie ruchu skrzydła drzwi.

## Automatyczna regulacja parametrów pracy (AUTO)

Pierwszą i najważniejszą funkcją programowania jest automatyczna regulacja parametrów, która pozwala jednostce sterującej ustawić automatycznie punkt końcowy przebiegu, moment obrotowy działający na skrzydło drzwi i moment obrotowy w fazie zwalniania\*.

**⚠** Podczas pracy w trybie automatycznym jednostka sterująca wykonuje automatycznie kilka operacji otwierania i zamykania. Należy przedtem sprawdzić, czy żadne osoby, zwierzęta ani inne przeszkody nie znajdują się w obszarze ruchu drzwi. Wszystkie akcesoria dostarczone wraz z systemem powinny być już połączone z jednostką sterującą. **W przypadku późniejszego dodawania akcesoriów automatyczną regulację należy powtórzyć.**

Procedura postępowania:

- 1- Wykonać zasilanie układu automatyki poprzez wstępnie okablowane gniazdo, w razie potrzeby użyć przedłużenia.
- 2- Zwolnić skrzydło drzwi, wykonać ręcznie pół przebiegu i zablokować je ponownie.
- 3- Uruchomić tryb autotestu w sposób opisany poniżej. W momencie rozpoczęcia się pierwszego manewru sprawdzić, czy skrzydło drzwi porusza się w kierunku zamykania.

Jeśli nie, nacisnąć równocześnie przyciski „↑” i „PGM”, aby przerwać autotest. Na wyświetlaczu pojawi się komunikat błędu ERR. Użyć przycisku odwracania kierunku ruchu (menu MINV), aby zmienić kierunek.

1	Naciśnij przycisk [PGM], aby wejść w tryb programowania.	PGM
2	Na wyświetlaczu pojawi się napis AUTO, wybierz tryb Auto, naciskając przycisk [PGM].	AUTO
3	Napis AUTO zacznie powoli migać. Naciśnij i przytrzymaj przycisk [PGM], po 5 sekundach napis AUTO zacznie migać szybko. Zwolnij przycisk dopiero po wyświetleniu się komunikatu PRG.	
4	Rozpocznie się faza automatycznej regulacji, na wyświetlaczu jest komunikat PRG. Jednostka sterująca wyda różne polecenia otwierania i zamykania z różnymi prędkościami. Po zakończeniu tych operacji na wyświetlaczu pojawi się „OK”	PRG
5	Jednostka sterująca przejdzie ponownie do menu AUTO. Aby wyjść z trybu programowania, naciśnij równocześnie przyciski [PGM] i [↑] lub wyłącz zasilanie, wzgl. odczekaj 60 sekund.	PGM+↑

\* Fazę zwalniania należy aktywować parametrem TSM. W momencie dostarczenia jednostka sterująca ma ustawiony ten parametr na 0 (Wył.), dlatego funkcja AUTO nie aktywuje fazy zwalniania i jest ograniczona tylko do określenia wartości odpowiedniego momentu obrotowego.

**Zadziałanie fotokomórek lub innego polecenia wydanego przez nadajnik lub przełącznik kluczykowym przerywa fazę autotestu i wyświetla komunikat o błędzie ERR1/2/3. Procedura musi być powtórzona.**

Każda procedura automatycznej regulacji zastępuje wynik poprzedniej.

**Po każdej konserwacji lub modyfikacji drzwi należy powtórnie wykonać procedurę automatycznego zatrzymywania.**

## Regulacja czasu automatycznego zamykania (TCA)

Funkcja automatycznego zamykania pozwala ustawić czas, po którym, gdy drzwi są w położeniu otwartym, jednostka sterująca wyda automatycznie polecenie zamykania.

Jeśli ta funkcja jest aktywna, to w przypadku niewydania polecenia zamykania lub w przypadku jednoczesnych poleceń, jednostka sterująca zamknie drzwi po upływie tego czasu.

Ustawienie fabryczne tego czasu wynosi 30 sekund.

1	Naciśnij przycisk [PGM], aby wejść w tryb programowania lub, gdy jesteś już w tym trybie, naciśnij przycisk [↑], aż do wyświetlenia się funkcji TCA.	TcA
2	Naciśnij przycisk [PGM], aby wprowadzić parametr TCA. Na wyświetlaczu pojawi się bieżąca wartość parametru TCA. Użyj przycisku [↑], aby wybrać jedną z poniższych wartości: 0 Funkcja TCA jest wyłączona. 1 Czas odczekiwania jest ustawiony na 10 sekund (ustawienie domyślne) 2 Czas odczekiwania jest ustawiony na 30 sekund 3 Czas odczekiwania jest ustawiony na 60 sekund 4 Czas odczekiwania jest ustawiony na 90 sekund	0000 0004
3	Potwierdź żadaną wartość, naciskając przycisk [PGM], na wyświetlaczu pojawi się napis PRG.	PrG
4	Jednostka sterująca przejdzie ponownie do menu TCA. Aby wyjść z trybu programowania, naciśnij równocześnie przyciski [PGM] i [↑] lub wyłącz zasilanie, wzgl. odczekaj 60 sekund.	PGM+↑

## Regulacja siły naporu silnika (PMOT)

Potrzebna siła jest zwykle ustawiana automatycznie przez jednostkę sterującą podczas fazy automatycznej regulacji (Aut<sub>o</sub>). To menu służy do modyfikacji tego ustawienia, aby np. pokonać punkt tarcia.

1	Naciśnij przycisk [PGM], aby wejść w tryb programowania lub, gdy jesteś już w tym trybie, naciśnij przycisk [↑], aż do wyświetlenia się funkcji PMOT.	PnOt
2	Naciśnij przycisk [PGM], aby wprowadzić wartość parametru PMOT. Na wyświetlaczu pojawi się bieżąca wartość parametru PMOT. Użyj przycisku [↑], aby wybrać jedną z poniższych wartości: 1 mały moment obrotowy silnika 2 średni/mały moment obrotowy silnika 3 średni/duży moment obrotowy silnika 4 duży moment obrotowy silnika (ustawienie domyślne)	0001 0004
3	Potwierdź żadaną wartość, naciskając przycisk [PGM], na wyświetlaczu pojawi się napis PRG.	PrG
4	Jednostka sterująca przejdzie ponownie do menu PMOT. Aby wyjść z trybu programowania, naciśnij równocześnie przyciski [PGM] i [↑] lub wyłącz zasilanie, wzgl. odczekaj 60 sekund.	PGM+↑



## Regulacja fazy spowalniania (TSM)

Jeśli ruch drzwi jest zbyt powolny na kilka sekund przed końcem, wybierz jedną z dostępnych wartości, jak opisano poniżej.

1	Naciśnij przycisk [PGM], aby wejść w tryb programowania lub, gdy jesteś już w tym trybie, naciśnij przycisk [↑], aż do wyświetlenia się funkcji TSM.	TSM
2	Naciśnij przycisk [PGM], aby wprowadzić wartość parametru TSM. Na wyświetlaczu pojawi się bieżąca wartość parametru TSM. Użyj przycisku [↑], aby wybrać jedną z poniższych wartości: 0 Spowalnianie wyłączone (ustawienie domyślne) 1 czas spowalniania 3 sekundy 2 czas spowalniania 5 sekund 3 czas spowalniania 7 sekund 4 czas spowalniania 10 sekund	0000 0004
3	Potwierdź żadaną wartość, naciskając przycisk [PGM], na wyświetlaczu pojawi się napis PRG.	PrG
4	Jednostka sterująca przejdzie ponownie do menu TSM. Aby wyjść z trybu programowania, naciśnij równocześnie przyciski [PGM] i [↑] lub wyłącz zasilanie, wzgl. odczekaj 60 sekund.	PGM+↑

Po każdej modyfikacji wartości tego parametru należy wykonać nową fazę automatycznego uczenia

## Tryb „krok po kroku” (PP)

Można wybrać dwa tryby polecenia „krok po kroku” – wydane przez nadajnik lub przełącznik kluczykowy. Za każdym razem, gdy naciśnięty zostanie ten przycisk domyślnie wykonywana jest cyklicznie następująca sekwencja poleceń: OTWÓRZ>STOP>ZAMKNIJ>STOP>OTWÓRZ itd.

Tę sekwencję można zmodyfikować, usuwając polecenia STOP: OTWÓRZ>ZAMKNIJ>OTWÓRZ itd.

1	Naciśnij przycisk [PGM], aby wejść w tryb programowania lub, gdy jesteś już w tym trybie, naciśnij przycisk [↑], aż do wyświetlenia się funkcji PP.	PP
2	Naciśnij przycisk [PGM], aby wprowadzić wartość parametru PP. Na wyświetlaczu pojawi się bieżąca wartość parametru PP. Użyj przycisku [↑], aby wybrać jedną z poniższych wartości: ON OTWÓRZ>ZAMKNIJ>OTWÓRZ (domyślnie) OFF OTWÓRZ>STOP>ZAMKNIJ>STOP>OTWÓRZ>	on oFF
3	Potwierdź żadaną wartość, naciskając przycisk [PGM], na wyświetlaczu pojawi się napis PRG.	PrG
4	Jednostka sterująca przejdzie ponownie do menu PP. Aby wyjść z trybu programowania, naciśnij równocześnie przyciski [PGM] i [↑] lub wyłącz zasilanie, wzgl. odczekaj 60 sekund.	PGM+↑

## Tryb wstępnego migania (Pre)

Ostrzeżenie o zbliżającym się manewrze można ustawić poprzez funkcję wstępnego migania. Jeśli ta funkcja jest włączona, migające światło włączy się na 3 sekundy przed rozpoczęciem ruchu drzwi.

1	Naciśnij przycisk [PGM], aby wejść w tryb programowania lub, gdy jesteś już w tym trybie, naciśnij przycisk [↑], aż do wyświetlenia się funkcji Pre.	PrE
2	Naciśnij przycisk [PGM], aby wprowadzić wartość parametru Pre. Na wyświetlaczu pojawi się bieżąca wartość parametru Pre. ON funkcja wstępnego migania włączona OFF funkcja wstępnego migania wyłączona (domyślnie)	on oFF
3	Potwierdź żadaną wartość, naciskając przycisk [PGM], na wyświetlaczu pojawi się napis PRG.	PrG
4	Jednostka sterująca przejdzie ponownie do menu PRE. Aby wyjść z trybu programowania, naciśnij równocześnie przyciski [PGM] i [↑] lub wyłącz zasilanie, wzgl. odczekaj 60 sekund.	PGM+↑

## Funkcja WSPÓŁUŻYTKOWNIK (IBL)

Gdy urządzenie jest używane w bloku mieszkalnym (lub budynku wielorodzinnym), to celowe może być ignorowanie dalszych poleceń wydanych w fazie otwierania drzwi.

Ta funkcja może być użyteczna, aby zapobiegać wydawaniu poleceń otwierania jednocześnie przez wielu użytkowników, co powodowałoby zatrzymanie ruchu drzwi.

1	Naciśnij przycisk [PGM], aby wejść w tryb programowania lub, gdy jesteś już w tym trybie, naciskaj przycisk [↵], aż do wyświetlenia się funkcji IBL.	IBL
2	Naciśnij przycisk [PGM], aby wprowadzić wartość parametru IBL. Na wyświetlaczu pojawi się bieżąca wartość parametru IBL. ON funkcja IBL jest włączona OFF funkcja IBL jest wyłączona (domyślnie)	on off
3	Potwierdź żadaną wartość, naciskając przycisk [PGM], na wyświetlaczu pojawi się napis PRG.	PrG
4	Jednostka sterująca przejdzie ponownie do menu IBL. Aby wyjść z trybu programowania, naciśnij równocześnie przyciski [PGM] i [↵] lub wyłącz zasilanie, wzgl. odczekaj 60 sekund.	PGM+↵

## Wybór sposobu pracy fotokomórek (parametr PHCL)

Można wybrać tryb pracy fotokomórek podłączonych do wejścia PHOTO. Normalnie fotokomórki są aktywne tylko w fazie zamykania, aby umożliwić przejazd pojazdu również wtedy, gdy brama nie jest całkowicie otwarta. Jeśli ich zadziałanie byłoby pożądane również w fazie otwierania, to należy zmodyfikować ten parametr w następujący sposób:

1	Naciśnij przycisk [PGM], aby wejść w tryb programowania lub, gdy jesteś już w tym trybie, naciskaj przycisk [↵], aż do wyświetlenia się menu PHCL.	PhcL
2	Naciśnij przycisk [PGM], aby wprowadzić wartość parametru PHCL. Na wyświetlaczu pojawi się bieżąca wartość parametru PHCL. Użyj przycisku [↵], aby wybrać jedną z poniższych wartości: ON fotokomórki aktywne w fazie otwierania i zamykania OFF fotokomórki aktywne w tylko fazie zamykania (domyślnie)	on off
3	Potwierdź żadaną wartość, naciskając przycisk [PGM], na wyświetlaczu pojawi się napis PRG.	PrG
4	Jednostka sterująca przejdzie ponownie do menu PHCL. Aby wyjść z trybu programowania, naciśnij równocześnie przyciski [PGM] i [↵] lub wyłącz zasilanie, wzgl. odczekaj 60 sekund.	PGM+↵

## Wybór kierunku obrotów silnika (parametr MINV)

Bramy przesuwne mogą być otwierane w kierunku do prawej lub lewej strony, jak pokazano na rysunku.







Kierunek obrotów można odwrócić odpowiednio do usytuowania silnika.

1	Naciśnij przycisk [PGM], aby wejść w tryb programowania lub, gdy jesteś już w tym trybie, naciskaj przycisk [↵], aż do wyświetlenia się menu MINV.	Minv
2	Naciśnij przycisk [PGM], aby wprowadzić wartość parametru MINV. Na wyświetlaczu pojawi się bieżąca wartość parametru MINV. Użyj przycisku [↵], aby wybrać jedną z poniższych wartości: C-O silnik otwiera w prawą stronę O_C silnik otwiera w lewą stronę (ustawienie domyślne)	C-O O-C
3	Potwierdź żadaną wartość, naciskając przycisk [PGM], na wyświetlaczu pojawi się napis PRG.	PrG
4	Jednostka sterująca przejdzie ponownie do menu MINV. Aby wyjść z trybu programowania, naciśnij równocześnie przyciski [PGM] i [↵] lub wyłącz zasilanie, wzgl. odczekaj 60 sekund.	PGM+↵

## Tryb oszczędzania energii (ESA)

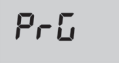
W trybie oszczędzania energii „ESA” po wykonaniu pełnego cyklu otwarcia lub zamknięcia panel sterowania jest zasilany pełną mocą i zmniejsza zużycie energii, wyłączając zasilanie transformatora i akcesoriów.

1	Naciśnij przycisk [PGM], aby wejść w tryb programowania lub, gdy jesteś już w tym trybie, naciskaj przycisk [↵], aż do wyświetlenia się funkcji ESA.	
2	Naciśnij przycisk [PGM], aby wprowadzić wartość parametru ESA. Na wyświetlaczu pojawi się bieżąca wartość parametru ESA. ON tryb ESA włączony (domyślnie) OFF tryb ESA wyłączony	 
3	Potwierdź żadaną wartość, naciskając przycisk [PGM], na wyświetlaczu pojawi się napis PRG.	
4	Jednostka sterująca przejdzie ponownie do menu ESA. Aby wyjść z trybu programowania, naciśnij równocześnie przyciski [PGM] i [↵] lub wyłącz zasilanie, wzgl. odczekaj 60 sekund.	



Uwaga: funkcja ESA nie działa w trakcie ładowania akumulatora.

**Funkcję ESA należy wyłączyć, jeśli wyjścia akcesoriów powinny być zawsze aktywne, np. gdy do panelu sterowania jest klawiatura 24 V DC lub inne urządzenie, które wymaga stałego zasilania.**

## Resetowanie jednostki sterującej (Res)







Ta funkcja anuluje wszystkie dokonane ustawienia i przywraca w jednostce sterującej warunki początkowe. Usuwa także ustawienia procedury automatycznego uruchomienia.

UWAGA: piloty zdalnej obsługi zapamiętane w odbiorniku radiowym nie są usuwane.

1	Naciśnij przycisk [PGM], aby wejść w tryb programowania lub, gdy jesteś już w tym trybie, naciskaj przycisk [↵], aż do wyświetlenia się funkcji Res.	
2	Naciśnij i przytrzymaj przycisk [PGM], komunikat Res zacznie szybko migać.	
3	Naciśnij przycisk [PGM] po wyświetleniu się komunikatu PRG. W jednostce sterującej zostaną przywrócone ustawienia fabryczne.	
4	Jednostka sterująca przejdzie ponownie do menu RES. Aby wyjść z trybu programowania, naciśnij równocześnie przyciski [PGM] i [↵] lub wyłącz zasilanie, wzgl. odczekaj 60 sekund.	

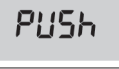





## Zapamiętywanie nowego nadajnika (RADI>PP)

Aby zapamiętać nowy nadajnik w trybie „krok po kroku” dla poleceń automatyzacji, należy postępować w następujący sposób:

1	Naciśnij przycisk [PGM], aby wejść w tryb programowania lub, gdy jesteś już w tym trybie, naciskaj przycisk [↵], aż do wyświetlenia się menu Radi.	
2	Naciśnij przycisk [PGM], aby wejść do funkcji Radi. Na wyświetlaczu pojawi się pierwsze podmenu PP.	
3	Naciśnij przycisk [PGM], aby wejść do funkcji PP. Na wyświetlaczu pojawi się komunikat PUSH.	
4	W ciągu 5 sekund naciśnij na nadajniku przycisk BY, który jest skojarzony z funkcją „krok po kroku”.	
5	Na wyświetlaczu pojawi się komunikat PRG potwierdzający zapamiętanie.	
6	Jednostka sterująca przejdzie ponownie do menu RADI>PP. Aby powrócić do menu RADI, naciśnij równocześnie przyciski [PGM] i [↵]. Aby wyjść z trybu programowania, naciśnij ponownie równocześnie przyciski [PGM] i [↵] lub wyłącz zasilanie, wzgl. odczekaj 60 sekund.	







## Zapamiętywanie funkcji FURTKI (RADI>Ped)

Funkcję FURTKI można skojarzyć z dowolnym przyciskiem nadajnika. Aby wejść do funkcji FURTKI na czas 7 sekund, należy postępować w następujący sposób:

1	Naciśnij przycisk [PGM], aby wejść w tryb programowania lub, gdy jesteś już w tym trybie, naciśnij przycisk [↑], aż do wyświetlenia się menu Radi.	
2	Naciśnij przycisk [PGM], aby wejść do funkcji Radi. Na wyświetlaczu pojawi się pierwsze podmenu PP. Naciśnij przycisk [↑], aby wyświetlić podmenu Ped.	
3	Naciśnij przycisk [PGM], aby wejść do funkcji Ped. Na wyświetlaczu pojawi się migający komunikat PUSH.	
4	W ciągu 10 sekund naciśnij na nadajniku przycisk BY, który ma być skojarzony z funkcją FURTKI (np. jeśli przycisk 1 jest już skojarzony z funkcją „krok po kroku”, z funkcją FURTKI można skojarzyć przycisk T2).	
5	Na wyświetlaczu pojawi się komunikat OK potwierdzający zapamiętanie.	
6	Jednostka sterująca przejdzie z powrotem do menu RADI>PED. Aby powrócić do menu RADI, naciśnij równocześnie przyciski [PGN] i [↑]. Aby wyjść z trybu programowania, naciśnij ponownie równocześnie przyciski [PGM] i [↑] lub wyłącz zasilanie, wzgl. odczekaj 60 sekund.	

## Usuwanie nadajników (RADI>CLR)

Aby usunąć nadajnik zapisany w pamięci, należy postępować w następujący sposób:

1	Naciśnij przycisk [PGM], aby wejść w tryb programowania lub, gdy jesteś już w tym trybie, naciśnij przycisk [↑], aż do wyświetlenia się menu Radi.	
2	Naciśnij przycisk [PGM], aby wejść do funkcji Radi. Na wyświetlaczu pojawi się pierwsze podmenu PP. Naciśnij przycisk [↑], aby wyświetlić podmenu CLR.	
3	Naciśnij przycisk [PGM], aby wejść do funkcji CLR. Na wyświetlaczu pojawi się komunikat PUSH.	
4	W ciągu 5 sekund naciśnij przycisk BY nadajnika, który ma być usunięty.	
5	Na wyświetlaczu pojawi się komunikat OK potwierdzający usunięcie.	
6	Jednostka sterująca przejdzie ponownie do menu RADI>CLR. Aby powrócić do menu RADI, naciśnij równocześnie przyciski [PGN] i [↑]. Aby wyjść z trybu programowania, naciśnij ponownie równocześnie przyciski [PGM] i [↑] lub wyłącz zasilanie, wzgl. odczekaj 60 sekund.	

## Centrala sterująca kompatybilna z ARC

### WAŻNE! PRZECZYTAJ UWAŻNIE PONIŻSZĄ INSTRUKCJĘ:

Znajdujący się w opisanym produkcie odbiornik radiowy jest kompatybilny z nowymi nadajnikami ARC (Advanced Rolling Code), które dzięki 128-bitowemu kodowaniu zapewniają większe zabezpieczenie przed klonowaniem.

Programowanie kodów w nowych nadajnikach ARC jest podobne do programowania zwykłych nadajników Rolling Code z układem HCS, ale warto przypomnieć, że:

- 1) Nadajniki ARC i Rolling Code HCS nie mogą być zaprogramowane dla tego samego odbiornika.
- 2) Pierwszy zaprogramowany dla odbiornika nadajnik określa rodzaj nadajników, które będą mogły być użyte później. Jeśli na przykład pierwszy zaprogramowany nadajnik jest typu ARC, wówczas nie będzie możliwe późniejsze zakodowanie nadajników typu Rolling Code HCS i odwrotnie.
- 3) Nadajniki z kodem stałym mogą być użyte tylko w połączeniu z nadajnikami Rolling Code HCS. Nie mogą więc być wykorzystane w połączeniu z nadajnikami ARC.
- 4) Jeżeli chcemy zmienić rodzaj nadajników, należy zresetować odbiornik (tak jak to opisano w instrukcji).

## Całkowite usuwanie pamięci odbiornika (RADI>RTR)

Aby całkowicie usunąć pamięć i wyeliminować wszystkie dodane uprzednio piloty zdalnej obsługi, należy postępować w następujący sposób:

1	Naciśnij przycisk [PGM], aby wejść w tryb programowania lub, gdy jesteś już w tym trybie, naciskaj przycisk [!], aż do wyświetlenia się menu Radi.	
2	Naciśnij przycisk [PGM], aby wprowadzić funkcję Radi. Na wyświetlaczu pojawi się pierwsze podmenu PP. Naciśnij przycisk [!], aby wyświetlić podmenu RTR.	
3	Naciśnij przycisk [PGM], aby wejść do funkcji RTR, komunikat RTR zacznie migać powoli. Naciśnij przycisk [PGM], na wyświetlaczu pojawi się komunikat PRG i rozpocznie się usuwanie.	
4	Gdy komunikat PRG zniknie, na wyświetlaczu pojawi się przez 2 sekundy komunikat OK. Wszystkie piloty zdalnej obsługi zostały usunięte z pamięci.	
6	Jednostka sterująca przejdzie z powrotem do menu RADI>RTR. Aby powrócić do menu RADI, naciśnij równocześnie przyciski [PGN] i [!]. Aby wyjść z trybu programowania, naciśnij ponownie równocześnie przyciski [PGM] i [!] lub wyłącz zasilanie, wzgl. odczekaj 60 sekund.	

## Szybkie powielanie pilotów zdalnej obsługi

Jeśli istnieje nadajnik, który jest już zapamiętany (TX1), można go powielić (TX2) bez programowania jednostki sterującej. Aby to zrobić, należy postępować w następujący sposób:

1	Za pomocą nadajnika, który jest już zapamiętany w pamięci (TX1) wydaj polecenie otwarcia i odczekaj do pełnego otwarcia drzwi (funkcja TCA) musi być włączona.	
2	Naciśnij ukryty przycisk nadajnika, którego kod jest już zapisany w pamięci (TX1).	TX1
3	W ciągu 5 sekund na nadajniku zapisanym już w pamięci naciśnij przycisk odpowiadający kanałowi, który ma być przypisany do nowego nadajnika. Włączy się migające światło.	TX1
4	W ciągu 10 sekund naciśnij ukryty przycisk nowego nadajnika (TX2).	TX2
5	W ciągu 5 sekund naciśnij przycisk nowego nadajnika, który ma być przypisany do kanału przypisanego w punkcie 2. Migające światło zgaśnie.	TX2
6	Odbiornik zapisuje kod nowego nadajnika i wychodzi natychmiast z trybu programowania.	

## Co zrobić w wypadku, gdy...

Najczęściej występujące problemy i ich rozwiązanie:

Problem	Przyczyna	Rozwiązanie
Automatyzacja nie działa	Brak zasilania sieciowego	Sprawdzić, czy jest zasilanie sieciowe
	Niepodłączona jednostka sterująca	Sprawdzić wszystkie połączenia z jednostką sterującą
	Zadziałały fotokomórki	Sprawdzić, czy nie ma przeszkód na linii fotokomórek
	Przepalony jeden lub więcej bezpieczników ochronnych	Sprawdzić bezpieczniki i wymienić w razie potrzeby
Automatyka nie reaguje na pilota zdalnego sterowania	Słaba bateria w pilocie zdalnego sterowania, dioda LED pilota miga szybko	Wymienić baterię
	Pilot nie został zapisany w pamięci	Zapisać pilota w pamięci
Automatyka nie reaguje na przełącznik kluczykowy	Przełącznik kluczykowy nie jest prawidłowo podłączony lub jest uszkodzony	Sprawdzić podłączenie przełącznika kluczykowego lub wymienić go, jeśli jest uszkodzony
Brama zatrzymuje się w fazie otwierania lub zamykania, odwraca kierunek ruchu, a po kilku sekundach zatrzymuje się	Zadziałał czujnik wykrywający przeszkody	Jeśli nie ma żadnej przeszkody, zwolnić silnik i sprawdzić, czy nie ma miejsc występowania nadmiernego tarcia. Powtórzyć procedurę automatycznego uczenia Zwiększyć wartość parametru PMOT
Drzwi nie zamykają się	Wejście STOP jest aktywne	Sprawdzić połączenia wejścia STOP
	Przeszkoda pomiędzy fotokomórkami lub uszkodzone fotokomórki	Usunąć przeszkodę lub sprawdzić fotokomórki
Światło migające nie włącza się	Przepalona żarówka	Wymienić żarówkę
	Lampa światła migającego podłączona nieprawidłowo	Sprawdzić połączenia
System automatyki nie działa Wyświetla się komunikat PHOT-C	Fotokomórki wykryły przeszkodę	Sprawdzić, czy nie ma przeszkód
	Fotokomórki zostały podłączone po wykonaniu automatycznej regulacji	Powtórzyć procedurę automatycznej regulacji

Na wyświetlaczu LCD jednostki sterującej wyświetlane są różne komunikaty podczas normalnej pracy i w wypadku awarii:

Komunikat	Opis
<i>Err</i>	Zatrzymać procedurę automatycznego ustawiania, naciskając równocześnie przyciski [PGN] i [†]
<i>Err 1</i>	Błąd silnika. Sprawdzić podłączenie i sprawność silnika
<i>Err 2</i>	Błąd fotokomórki. Sprawdzić podłączenie i sprawność fotokomórek
<i>Err 3</i>	Błąd aktywacji wejścia PP podczas procedury automatycznego ustawiania
<i>Err 4</i>	Błąd aktywacji wejścia STOP podczas procedury automatycznego ustawiania
<i>PP</i>	Wejście PP jest aktywne
<i>Stop</i>	Wejście STOP jest aktywne
<i>Phot</i>	Wejście fotokomórki jest aktywne
<i>oPEn</i>	Rozpoczęcie fazy otwierania
<i>cLoS</i>	Rozpoczęcie fazy zamykania
<i>RLt</i>	Zatrzymanie ruchu przez polecenie PP lub wejście STOP.
<i>bRLt</i>	W wypadku braku zasilania sieciowego automatyka działa na buforującym akumulatorze (tylko gdy jest zainstalowane urządzenie CB.BY)





**BENINCA<sup>®</sup>**

**AUTOMATISMI BENINCA** SpA - Via Capitello, 45 - 36066 Sandrigo (VI) - Tel. 0444 751030 r.a. - Fax 0444 759728

---